

VEB Thermometerwerk Geraberg
6306 Geraberg
Elgersburger Str. 1

ANWENDERDOKUMENTATION

Digitalthermometer DTM 2010
~~DTM 2020~~
~~DTM 2030~~

Geräte Nr. 10 45 00 68



Inhaltsverzeichnis

1. Ansicht des Gerätes
2. Verwendungszweck
3. Lieferumfang
4. Technische Daten
5. Wirkungsweise
6. Betriebsanweisung
7. Überprüfung des Gerätes
8. Elektrische Schaltung
9. Programmbeschreibung
10. Reparaturhinweise
11. Anlagen

- A1 Prinzipschaltbild
- A2 Impulsdiagramm
- A3 Schaltteillisten
- A4 Stiftbelegung der Fühlerbuchse und der
Datenausgangsbuchse
- A5 Programmablaufplan
- A6 Adapterzwischenkabel
- A7 Garantiebestimmungen
- A8 Garantieurkunde
- A9 Schaltplan Analogteil
- A10 Schaltplan Digitalteil
- A11 Bestückungsplan Analogteil
- A12 Bestückungsplan Digitalteil

Die Anlagen A9 ... A12 sind nicht in die vorliegende Broschüre eingheftet.

1. Ansicht des Gerätes

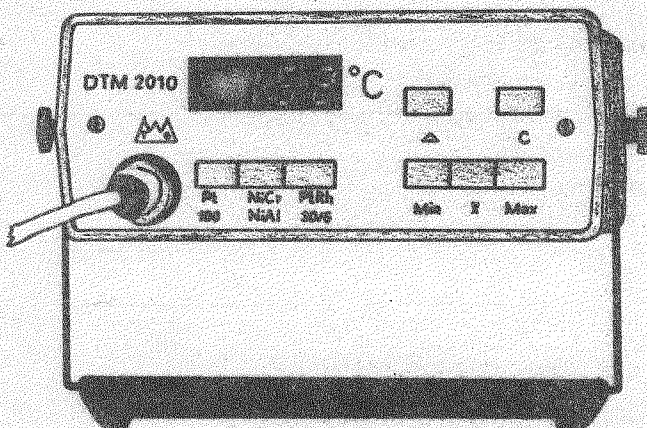

2. Verwendungszweck

Das Digitalthermometer DTM 2000 ist ein universelles Temperaturmeßgerät, an das Fühler dreier Grundtypen angeschlossen werden können. Bei geeigneter Auswahl kann der gesamte mögliche Meßbereich von -200°C bis 1800°C genutzt werden. Es sind prinzipiell alle Arten von Berührungstemperaturmessungen möglich. Dabei ist jedoch sicherzustellen, daß das Anzeigergerät unter Laborbedingungen betrieben wird.

Die als Zubehör z. Z. lieferbaren Fühler sind nur für Tauchmessungen und für eingeschränkte Temperaturmeßbereiche geeignet. Neben den zum Gerät gehörenden Fühlern können be-

liebige andere Fühler der entsprechenden Grundtypen sowie fest installierte Temperaturmeßstellen angeschlossen werden. Das Gerät hat die Schutzklasse I. Der Eingang ist geerdet. Eingebaute Vergleichstellenkompensation für Thermoelemente, Zusatzfunktionen wie verschiedene Speicher und anderes sind Merkmale eines hohen Bedienkomforts.

Der Einsatz eines Mikrorechners und anderer moderner Halbleiterbauelemente gewährleisten eine hohe Stabilität und Betriebssicherheit.

3. Lieferumfang

Zur Grundausstattung jedes Gerätes gehören

- drei Tauchfühler für verschiedene Temperaturmeßbereiche,
- ein Adapterzwischenkabel zum Anschluß unedler Thermoelemente,
- ein Steckverbinder mit Griffschalen für Datenausgang,
- eine Anwenderdokumentation,
- eine Garantieurkunde.

Für die verschiedenen Modelle sind die Temperaturfühler vom Grundtyp:

DTM 2010

- Widerstandsthermometer Pt 100, $W_{100} = 1,385$, TGL 39438,
- Thermoelement NiCr-NiAl, TGL 39440
- Thermoelement PtRh30%-PtRh6%, TGL 39440,

DTM 2020

- Widerstandsthermometer Pt 100, $W_{100} = 1,385$, TGL 39438,
- Thermoelement Fe-CuNi, TGL 39440,
- Thermoelement PtRh30%-PtRh6%, TGL 39440,

DTM 2030

- Widerstandsthermometer Pt 100, $W_{100} = 1,385$, TGL 39438

- Thermoelement Fe-Ko, TGL 0-43710,
- Thermoelement PtRh30%-PtRh6%, TGL 39440.

4. Technische Daten

4.1. Anzeigegerät

- Geräteart: Labortischgerät, netzgebunden
- Meßbereich: - 200°C bis 1800°C
- anschließbare Fühlergrundtypen

DTM 2010	DTM 2020	DTM 2030
- Pt 100	- Pt 100	- Pt 100
- NiCr-NiAl	- Fe-CuNi	- Fe-Ko
- PtRh30/6	- PtRh30/6	- PtRh30/6
- Fühlerkennlinien:
 - Pt 100, $W_{100} = 1,385$ nach TGL 39438
 - NiCr-NiAl nach TGL 39440
 - Fe-CuNi nach TGL 39440
 - Fe-Ko nach TGL 0-43710
 - PtRh30%-PtRh6% nach TGL 39440
- Anzeigebereich:

- Pt 100	-200 bis 850°C
- NiCr-NiAl	-200 bis 1300°C
- Fe-CuNi	-200 bis 900°C
- Fe-Ko	-200 bis 900°C
- PtRh30%-PtRh6%	+300 bis 1800°C
- Verarbeitungsfehler:
 - Pt 100, $\pm 0,15$ K für $t < 200^\circ\text{C}$
 $\pm 0,3$ K für $t < 850^\circ\text{C}$
 - Thermoelemente

$\pm 0,4$ K für $t < 200^\circ\text{C}$
$\pm 1,5$ K für $t < \text{Meßbereichs-ende}$

$\pm 3\text{K}$ für $t < -100^\circ\text{C}$

$\pm 1\text{K}$ für $-100^\circ\text{C} \leq t < +200^\circ\text{C}$

$\pm 2\text{K}$ für $+200^\circ\text{C} \leq t < \text{Meßbereichs-ende}$

(gilt für alle Thermoelemente)

gültig: Rückwert

- Auflösung:

Bereich	- 199,9 bis 199,9°C	0,1 K
	200 bis 1800°C	1 K
- Meßverfahren: Dual-slope Integration, Linearisierung im Digitalteil
- Integrationszeit einer Messung: 40 ms
- Meßrate: ca. 2/s
- Widerstandsthermometeranschluß: direkt über geeignete Leitung und Steckverbinder in Dreileiterschaltung, Zuleitungswiderstand pro Ader kleiner 10 Ohm
- Thermoelementanschluß: direkt über Steckverbinder bzw. Ausgleichleitung und Steckverbinder, Vergleichstellenkompensation durch Anzeigegerät, Widerstand des Thermokreises kleiner 20 Ohm, bei unedlem Thermoelement Adapterzwischenkabel erforderlich.
- Auswahl des Fühlergrundtyps: durch Tastenschalter
- Zusatzfunktionen: Maximalwertspeicher, Minimalwertspeicher, Mittelwertspeicher, Differenztemperaturmessung
- Datenausgang: an IMS 2 (IEC-Bus) angeglichen, verkettbar mit Geräten im Ion-Betrieb

- **Arbeitsbedingungen:** Laboreinsatz, Einsatzgruppe 1 nach TGL 14283/05
- **Umgebungstemperaturbereich:** + 5 bis 40°C
- **Abgleichtemperatur:** + 23°C
- **Netzanschluß:** 220V \pm 22V, 50Hz \pm 1 Hz
- **Einlaufzeit:** 10 Minuten
- **Leistungsaufnahme:** kleiner 12W bei Nennspannung 220V
- **Funktentstörgrad:** F1
- **Schutzgüte:** Schutzklasse I (Schutzerdung), Schutzgrad IP 20

Das Erzeugnis wurde auf der Grundlage der TGL 14238/07 und der TGL 30101 auf Einhaltung der Vorschriften des Gesundheits-, Arbeits- und Brandschutzes (GAB) überprüft. Der GAB-Nachweis sowie die Stellungnahme der betrieblichen Schutzgütekommision liegen vor.

Dementsprechend besitzt das Erzeugnis Schutzgüte gemäß der 3. Durchführungsbestimmung zur Arbeitsschutzverordnung.

- Verbleibende Gefährdungen bzw. Erschwernisse: keine
- Das Erzeugnis fällt nicht in den Arbeitsbereich der technischen Überwachung.

- **Gehäuse:** schlagfestes Plastikgehäuse
- **Masse:** 1700 g
- **Abmessungen:** 180 x 210 x 75 mm
- **Ausfallrate:** 2×10^{-4} pro Stunde

4.2. Fühler

- **Typ 377** Widerstandsthermometer Pt 100, Klasse I, $W_{100} = 1,385$, mit verjüngtem Stahlschutzrohr und Plastikgriff, Fühlerlänge 250 mm, Einsatztemperaturbereich -200°C bis +200°C, wobei der Temperaturbereich -35°C bis +70°C am Griffelement einzuhalten ist, Fühlerkennlinie nach TGL 39438
- **Typ 277.1** Mantelthermoelement Fe-Ko, Grundwerte nach TGL 43710, Durchmesser 2 mm, Griffelement-Plastgriff, Fühlerlänge 250 mm, Einsatztemperaturbereich -50 bis 700°C, wobei der Temperaturbereich -35 bis +70°C am Griffelement einzuhalten ist
- **Typ 277.2** Mantelthermoelement Fe-CuNi, Grundwerte nach TGL 39440, Durchmesser 2 mm, Griffelement-Plastgriff, Fühlerlänge 250 mm, Einsatztemperaturbereich -50 bis 700°C wobei der Temperaturbereich -35 bis +70°C am Griffelement einzuhalten ist
- **Typ 277.3** Mantelthermoelement NiCr-NiAl, Grundwertreihe nach TGL 39440, Durchmesser 2 mm, Griffelement-Plastgriff, Fühlerlänge 250 mm, Einsatztemperaturbereich -50°C bis 800°C wobei der Temperaturbereich -35 bis +70°C am Griffelement einzuhalten ist
- **Typ 267.5** Thermoelement PtRh30%-PtRh6%, Grundwertreihe nach TGL 39440, keramisches Schutzrohr aus KER 710, Fühlerlänge 500 mm, Griffelement-Stahl, Einsatztemperaturbereich +300 bis 1600°C, wobei die Maximaltemperatur am Griffelement 80°C betragen darf

4.3. Lager- und Transportbedingungen

- in Herstellertransportverpackung:
Umgebungstemperaturbereich -25 bis 70°C
rel. Luftfeuchte 95% (bis maximal 25°C)

- ohne Herstellertransportverpackung:
siehe Arbeitsbedingungen

5. Wirkungsweise

Kernstück des DTM 2000 ist ein Mikrorechner. Er steuert den Meßablauf, führt notwendige Berechnungen und Zuordnungen aus und steuert die Anzeige.

Als AD-Umsetzer ist eine Schaltungskonfiguration eingesetzt, die zusammen mit dem Rechner die AD-Umsetzung vornimmt.

Die Umsetzung erfolgt nach dem Dual-slope Prinzip. Als Zähler fungiert der CTC-Baustein des Rechners. Die für die Umsetzung erforderliche konstante Zeit (Meßwertintegrationszeit) wird ebenfalls im CTC-Baustein erzeugt.

Näherungsweise kann die Umsetzung eines Meßwertes wie folgt beschrieben werden:

- Am Eingang liegt ein Kurzschluß, es erfolgt die Wandlung der Offsetgrößen des Eingangsverstärkers und anderer Baugruppen in eine Impulszahl. Im Rechner entsteht der Zählerstand Z1.
- Am Eingang liegt eine Referenzspannung, es erfolgt die Wandlung dieser Spannung in eine Impulszahl und man erhält den Zählerstand Z2.
- Am Eingang liegt die eigentliche Meßspannung, die Wandlung führt zum Zählerstand Z3.

Da alle drei Wandler Schritte schnell hintereinander ablaufen, sind die zu einer Messung gehörenden Zählerstände alle mit den gleichen Offsetwerten (Summanden) behaftet. Durch Differenzbildung $Z3-Z1$ und $Z2-Z1$ erhält man Binärzahlen, die direkt proportional dem Meßwert bzw. der Referenzgröße sind. Im Weiteren wird der Quotient dieser Differenzen gebildet.

$$\frac{U_{\text{meß}}}{U_{\text{ref}}} = \frac{Z3-Z1}{Z2-Z1} \quad /5.1/$$

Damit liegt eine Größe vor, die den jeweiligen Meßwert bezogen auf den Referenzwert darstellt.

Eine Entnormierung gemäß Gl. 5.2 liefert den Meßwert.

$$U_{\text{meß}} = \frac{U_{\text{meß}}}{U_{\text{ref}}} \cdot U_{\text{ref}} \quad /5.2/$$

Temperaturdrift der Verstärker, Drift der Komparatorschwellen u. a. gehen nicht als Fehler in die Umsetzung ein. Allein die Stabilität der Referenzgrößen, die Rechengenauigkeit und die Linearität des Wandlers bestimmen die erreichbare Genauigkeit.

Die durch die nichtlinearen Fühlerkennlinien erforderliche Linearisierung erfolgt in Form einer Zuweisung. Dem in binärer Form vorliegenden Meßwert (Thermospannung bzw. Widerstandswert des Pt 100) wird die anzuzeigende Temperatur zugeordnet. Dies erfolgt gemäß Fühlerkennlinie, die im Mikrorechner vorliegt.

Das gewählte Verfahren garantiert Driftfreiheit und hohe Stabilität der Linearisierung.

Die Abspeicherung der Fühlerkennlinien im Rechner wurde in Form von Tabellen ausgeführt. Stützstellen der Kennlinien, jeweils im Abstand von 10 K sind im ROM fixiert. Erforderliche Zwischenwerte werden durch lineare Interpolation gewonnen. Abweichungen von der Sollkennlinie sind kleiner 0,03 K. In der praktischen Realisierung hat das DTM 2000 vier verschiedene Schaltzustände der Eingangsschalterbaugruppe.

Neben den genannten Schaltzuständen Kurzschluß, Referenzgröße und Meßgröße am Eingang wird in einem vierten Zustand der Vergleichstellentemperaturfühler angeschaltet.

Der Rechenablauf und die Temperaturzuordnung geschieht derart, daß dem Quotienten Meßwert/Referenzwert (Gl. 5.1) die gesuchte Temperatur zugewiesen wird. Die Tabellen der Fühlerkennlinien sind auf die jeweilige Referenzgröße bezogen. Die Spannung $U_{\text{meß}}$ bzw. der Widerstandswert des Pt 100 (nach Gl. 5.2) wird im vorliegenden Gerät nicht explizit berechnet. Konkret erfolgt der Meßablauf in den einzelnen Betriebsarten wie folgt.

5.1. Betriebsart Pt 100

Bild 5.1 zeigt das Prinzip der Schalterbaugruppe in der Betriebsart Pt 100. Die Schalter S1 bis S4 sind MOS-Schalter, die durch den Mikrorechner betätigt werden.

Während der vier Schaltzustände liegen die folgenden Spannungen am Eingang des Eingangsverstärkers.

- S1 geschlossen, $U_e = 1\text{mA} \cdot (2 R_L) = Z1$
- S2 geschlossen, $U_e = 1\text{mA} \cdot (2 R_L + R_{\text{ref}}) = Z2$
- S3 geschlossen, $U_e = 1\text{mA} \cdot (2 R_L + \text{Pt } 100) = Z3$
- S4 geschlossen, $U_e = 0 \text{ mV} = Z4$

Mit Ausnahme von Z4, der zur Berechnung nicht verwendet wird, enthalten alle Zählerstände einen Summanden, der dem Wert $1\text{mA} \cdot (2 R_L)$ entspricht.



Bild 5.1

Entsprechend Gl. /5.3/ wird der Widerstandswert des Pt 100 bezogen auf den Referenzwiderstand berechnet. Durch die Differenzbildung in Zähler und Nenner von Gl. /5.3/ wird der Einfluß des Summanden $1\text{mA} \cdot (2 R_L)$ eliminiert.

$$\frac{\text{Pt } 100}{R_{\text{ref}}} = \frac{Z3 - Z1}{Z2 - Z1} \quad /5.3/$$

5.2. Betriebsart Thermoelement PtRh30%-PtRh6%

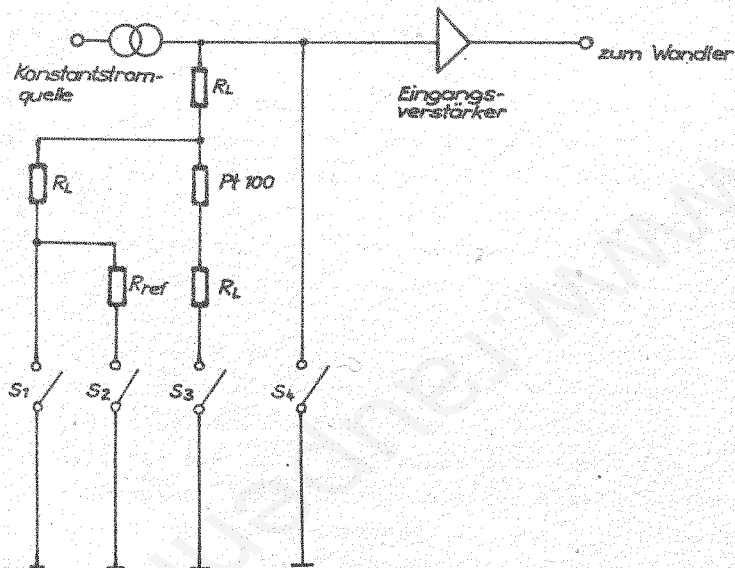

Bild 5.2

Bild 5.2 zeigt das Prinzip der Schalterbaugruppe für alle Thermoelemente. Die Schalter S1 bis S4 sind wiederum MOS-Schalter, die der Mikrorechner betätigt. Folgende Spannungen liegen am Eingang des Eingangsverstärkers.

- S1 geschlossen, $U_e = 0 = Z1$
- S2 geschlossen, $U_e = 10,000\text{mV} = U_{\text{ref}} = Z2$
- S3 geschlossen, $U_e = U_{\text{meß}} = Z3$
- S4 geschlossen, $U_e = 0 = Z4$

Der Zählerstand Z4 wird nicht benötigt.

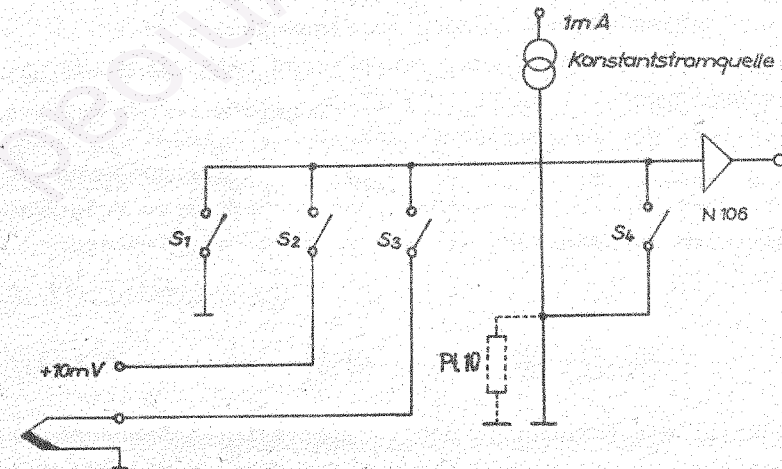
$$\frac{U_{\text{meß}}}{U_{\text{ref}}} = \frac{Z3-Z1}{Z2-Z1} \quad /5.4/$$

Dem entsprechend Gl. /5.4/ gewonnenen Wert wird die zugehörige Temperatur zugeordnet und angezeigt.

5.3. Betriebsart Thermoelement NiCr-NiAl (Fe-CuNi, Fe-Ko)

Die Schaltungsanordnung zeigt Bild 5.2, wobei der eingezeichnete Kurzschluß über dem Pt 10 Widerstand entfällt, im Rechner liegen im Verlaufe der vier Schaltzustände die im Abschnitt 5.2. beschriebenen Größen am Eingangsverstärker.

Eine Ausnahme bildet Z4. Diesem Zählerstand entspricht der Wert (Spannungswert) $1 \text{ mA} \cdot \text{Pt } 10 = f(t_{\text{vergl.}})$.

Die Bearbeitung der Zählerstände geschieht wie folgt.

Zunächst wird gemäß Gl. /5.4/ die effektive Thermospannung berechnet. Über Gl. /5.5/ ermittelt der Rechner eine Meßgröße, die in direktem Zusammenhang mit der Vergleichstellentemperatur steht.

$$\frac{1 \text{ mA} \cdot \text{Pt } 10}{10,000 \text{ mV}} = \frac{Z4-Z1}{Z2-Z1} \quad /5.5/$$

Daraus erfolgt die Berechnung der Vergleichstellentemperatur. Aus dieser und der effektiven Thermospannung wird die auf den Eispunkt bezogene Thermospannung berechnet. Dieser Thermospannung, die auf die Referenzspannung normiert ist, wird die gesuchte Temperatur zugeordnet.

Der Platinfühler Pt 10 für die Vergleichstellentemperatur ist im Stecker des Adapterzwischenkabels montiert. Der Anschluß von unedlen Thermoelementen direkt an das Gerät ist somit nicht möglich.



Bild 5.3: Anschlußprinzip unedler Thermoelemente

Fehlerfreies Messen ist nur gewährleistet, wenn Vergleichstellentemperatur und Vergleichstellentemperatur gleich sind. Ein Temperaturgleichgewicht liegt ca. 10 min nach Fügen der Steckverbindung, in der sich der Pt 10 befindet, vor.

6. Betriebsanweisung

6.1. Anordnung der Bedien- und Anschlußelemente

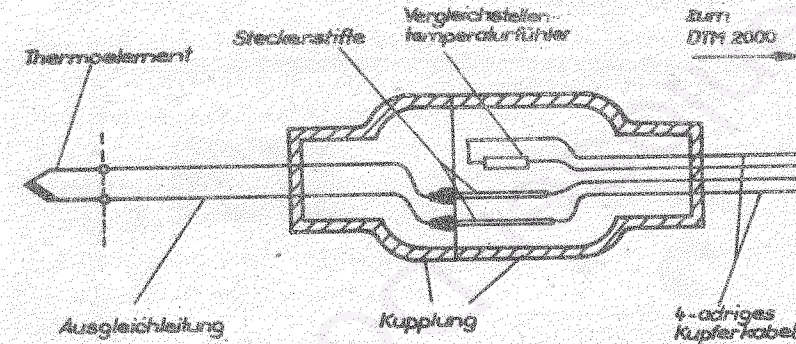

Bild 6.1: Bedien- und Anschlußelemente von vorn



Bild 6.2: Geräteansicht von hinten

6.2. Vorbereitung für die Messung

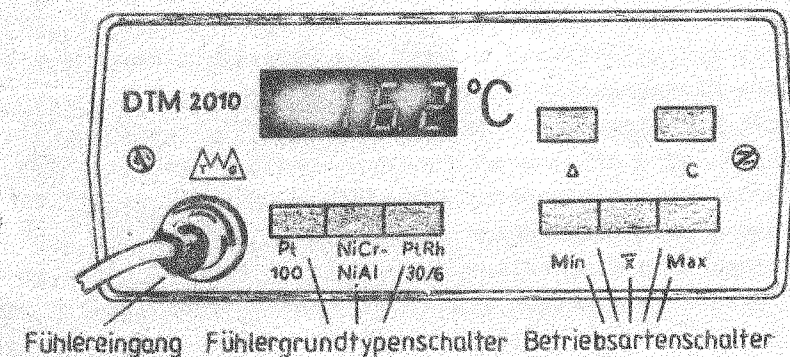
Durch Herstellen des Netzanschlusses, Anschluß eines Fühlers und Wahl der zugehörigen Fühlergrundtypentaste ist das Gerät betriebsbereit. Dabei ist zu beachten, daß der Anschluß nur über eine Steckdose mit Schutzkontakt erfolgen darf. Das Aufleuchten der Anzeige signalisiert die Betriebsbereitschaft. Ist außer der Fühlertaste keine weitere gesetzt, ist Normalbetrieb gewählt und es wird die Meßstellentemperatur des angeschlossenen Fühlers angezeigt.

Das Gerät hat eine Einlaufzeit von 10 min. Diese ist erforderlich, wenn die angegebene Genauigkeit erreicht werden soll. Dabei ist zu beachten, daß während dieser Zeit der für die Messung benötigte Fühler angeschlossen ist.

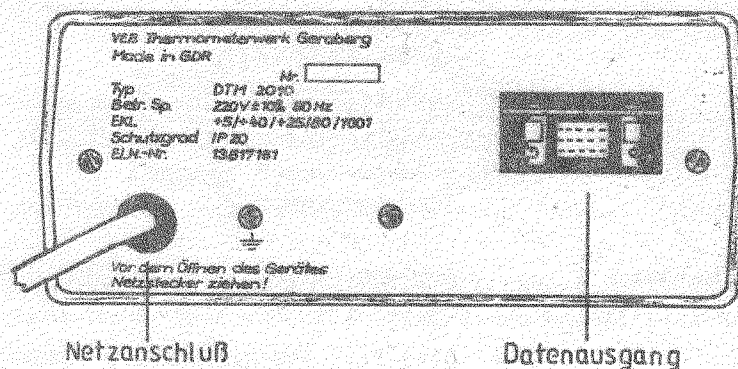
Unmittelbar nach Einschalten des Gerätes, Anschluß eines anderen Fühlers oder Setzen einer Fühlertaste erscheinen in der Anzeige vier Meßwerte, die nicht mit der Meßstellentemperatur in Zusammenhang stehen.

Das Gerät verfügt über eine automatische Nullpunktkorrektur. Eine Kalibrierung ist nicht erforderlich.

6.3. Durchführung der Messungen

Das DTM 2000 besitzt je nach Typ die Anschlußmöglichkeit dreier Fühlergrundtypen (siehe 3. Lieferumfang). Für jeden Fühlergrundtyp ist die Betriebsart

- Normalbetrieb,
- Maximumanzeige,
- Minimumanzeige,
- Mittelwert über 128 Messungen und
- Differenztemperaturmessung wählbar.

6.3.1. Abfrage der Speicher

In allen Betriebsarten werden die internen Speicher wie Maximalwert-, Minimalwert- und Mittelwertspeicher ständig aktualisiert. Die Anzeige des Maximal-, Minimal- bzw. Mittelwertes erfolgt, wenn die entsprechende Taste gesetzt wird. Bei zusätzlichem Drücken der Taste "C" zur Speicherwahltaste wird der Speicherinhalt durch den folgenden eintreffenden Meßwert überschrieben.

Falsche Anzeigewerte, die nach dem Einschalten des Gerätes bzw. nach Fühlerumschaltung auftreten können, werden in den Extremwertspeichern bzw. dem Mittelwertspeicher abgelegt. Ist die Nutzung der Speicher vorgesehen, so sind sie nach dem Einlaufen des Gerätes mit aktuellen Meßwerten zu füllen. Bei den Extremwertspeichern erfolgt dies durch Drücken der Taste "C" zusätzlich zur jeweiligen Extremwertspeicherwahltaste. Beim Mittelwertspeicher ist kein Löschen erforderlich. Falsche Anzeigewerte werden ca. 1,5 Minuten nach deren Auftreten nicht mehr zur Berechnung herangezogen.

Der Mittelwert ist das arithmetische Mittel über die letzten 128 Messungen. Nach dem Einschalten, bevor 128 Meßwerte eingelaufen sind, erfolgt die Bildung aus den vorhandenen Werten. Nachdem die Zahl 128 erreicht ist, wird der erste Wert nicht mehr berücksichtigt und der folgende Meßwert in den Berechnungszyklus aufgenommen.

6.3.2. Betriebsart Differenztemperaturmessung

Bevor die Betriebsart genutzt werden kann, ist das Laden des Bezugstemperaturspeichers erforderlich. Dazu wird einer der Fühler der Bezugstemperatur ausgesetzt. Nachdem diese in der Anzeige erscheint, kann sie durch kurzes Drücken der "C" Taste in den Speicher übernommen werden. Dabei darf außer der Fühlergrundtypentaste keine weitere gesetzt sein. Durch Drücken der Δ -Taste wird die Betriebsart Differenztemperaturmessung gewählt. In der Anzeige erscheint die Differenz zwischen aktuellem Meßwert und gespeicherter Bezugstemperatur. Die Inhalte des Maximalwert-, Minimalwert- und Mittelwertspeichers bleiben durch Setzen der Δ -Taste unberührt und werden ständig aktualisiert. Wird während der Betriebsart Differenztemperaturmessung einer der Speicher durch Setzen der entsprechenden Taste aufgerufen, erscheint in der Anzeige jeweils die Differenz von Speicherinhalt und Bezugstemperatur. Der Bezugstemperaturspeicher behält ebenso wie die anderen Speicher seinen Inhalt nur so lange, wie die Speicherschaltkreise mit Betriebsspannung versorgt werden. Nach Netztrennung oder kurzzeitigem Netzausfall ist der Bezugstemperaturspeicher neu zu laden.

6.3.3. Fühleranschluß

Neben den z. Z. lieferbaren Tauchfühlern (siehe technische Daten) können beliebige andere Fühler sowie feste Temperaturmeßstellen des entsprechenden Grundtyps angeschlossen werden.

Der Anschluß erfolgt über den Stecker (Steckdose Form 21, TGL 31428-02). Die Anschlußbelegung ist in A4 zu finden (Anhang). Bei Anschluß unedler Thermoelemente ist das zugehörige Adapterzwischenkabel zu verwenden.

Das Adapterzwischenkabel trägt die jeweilige Gerätenummer. Ein Vertauschen der Adapterzwischenkabel führt zu Meßfehlern. Es ist zu beachten, daß zum Lötten der Anschlußleitungen, Thermodrähte und Ausgleichleitungen nur Kolophonium ver-

wendet werden darf. Bei Anwendung von Lötfett u. ä. werden in den Meßkreis parasitäre galvanische Elemente eingebracht, die zu erheblichen Meßfehlern führen.

Der Anschluß von Widerstandsthermometern erfolgt in Dreileiterschaltung. Dabei gilt die Forderung, gleich große Zuleitungswiderstände der einzelnen Leiter zum Meßeinsatz zu realisieren. Unsymmetrien bewirken Meßfehler. Der Zuleitungswiderstand pro Ader darf 10 Ohm nicht übersteigen. Als Anschlußkabel ist abgeschirmte Leitung zu verwenden. Thermoelemente sind direkt bzw. über entsprechende Ausgleichleitung anzuschließen. Der Gesamtwiderstand des Thermokreises muß kleiner 20 Ohm sein.

Bei niederohmigen Meßkreisen (kleiner 5 Ohm) und Leitungslängen kleiner 5 m ist keine Abschirmung der Ausgleichleitungen bzw. Anschlußkabel erforderlich.

Bei Fühlern mit metallischen Schutzrohren ist ein Isolationswiderstand zwischen Meßstelle und Schutzrohr von größer 100 kOhm zu gewährleisten.

Nach Anschluß eines Thermoelementes ist unbedingt ein Temperaturengleich entlang der Stifte von Stecker und Steckdose des Eingangsteckverbinders abzuwarten (siehe Abschnitt 5.3.). Ein Gleichgewicht liegt nach etwa 10 Minuten vor. Temperaturengänge längs der Stifte führt zu Meßfehlern.

6.3.4. Datenausgang

Der Datenausgang entspricht keinem gültigen Standard. Sein Ausgabemodus ist an IMS 2 (IEC-Bus) angelehnt. Das DTM 2000 kann mit einem Listener-Gerät in der Betriebsart Ion (Listener on) betrieben werden. Die geräteseitige Datenausgangsbuchse trägt die Bezeichnung Buchsenleiste 402-15, TGL 29331/04-7. Der Stecker sowie zugehörige Griffschalen gehören zum Lieferumfang. Ein je nach Anforderungen entsprechendes Anschlußkabel ist vom Anwender selbst zu fertigen. Die Anschlußbelegung des Datenausgangs liegt im Anhang A4 vor.

7. Überprüfung des Gerätes

Die Genauigkeit des Gerätes in den Betriebsarten Pt 100 und RtrRh30%-PtRh6% kann sehr einfach überprüft werden.

Wird anstelle eines PT 100 ein 100 Ohm Präzisionswiderstand in Dreileiterschaltung angeschlossen, erscheint in der Betriebsart Pt 100-Normalbetrieb 0,0 in der Anzeige.

Werden bei gewählter Betriebsart PtRh30/6, Normalbetrieb anstelle einer Thermospannung 10,000 mV über die Eingangsbuchse eingespeist, erscheint der Anzeigewert 1492.

Bei den unedlen Thermoelementen (NiCr-NiAl, Fe-CuNi, Fe-Ko) gestaltet sich die Prüfung schwieriger, da neben der effektiven Thermospannung die Vergleichstellentemperatur bei der Meßwertberechnung ausgewertet wird.

Zunächst kann die Vergleichstellentemperaturmessung überprüft werden, indem das Adapterzwischenkabel angeschlossen wird und anstelle eines Fühlers ein Kurzschluß zwischen den Stiften 1,2 und 4 des Steckers Form 11 erzeugt wird. In der Anzeige erscheint bei Betriebsart unedles Thermoelement, Normalbetrieb die Vergleichstellentemperatur.

Werden zusätzlich zur Fühlergrundtypentaste die Tasten "max" und "min" gedrückt, bleibt die Vergleichstellentemperatur unberücksichtigt. Speist man über den Stecker Form 11 des Adapterzwischenkabels 10,000 mV ein, erscheint in der Anzeige einer der im folgenden genannten Werte.

- NiCr-NiAl	246
- Fe-CuNi	186,0
- Fe-Ko	183,0

Eine weitere Prüfmöglichkeit besteht darin, eine Meßkette, bestehend aus Anzeigegerät und Fühler zu prüfen.

Bei dieser Prüfung sind die zulässigen Toleranzen der Fühler laut TGL 0-43710, TGL 39438 und TGL 39440 und die alterungsbedingt mögliche Drift zu berücksichtigen.

8. Elektrische Schaltung

Bild A1 zeigt eine Prinzipschaltung des Gerätes. Die Baugruppen Mikrorechner, Anzeige und Datenausgang werden im folgenden als Digitalteil bezeichnet und sind auf der Digitalleiterplatte angeordnet. A10 zeigt die Schaltung dieser Baugruppe, A12 den Bestückungsplan der Leiterplatte.

Die restlichen Baueinheiten einschließlich Taktgenerator und Tor befinden sich auf der Analogleiterplatte und sind Bestandteil der Schaltung A9. Den Bestückungsplan dieser Platine zeigt die Darstellung A11.

Der Rechner steuert über die PIO1 (D 207) mit den Toren A5 bis A7 die MOS-Schalter der Eingangsschaltergruppe. Je nach Schaltzustand liegen damit am Eingang des Spannungs-Zeit-Wandlers Meßspannungen entsprechend der Abschnitte 5.1 bis 5.3.

Der Rechner gibt eine konstante Zeit aus, während dieser ein der jeweiligen Meßspannung proportionaler Strom in den Integrator des Spannungs-Zeit-Wandlers fließt. Nach Ablauf dieser Zeit erfolgt die Rückintegration mittels eines Referenzstromes entgegengesetzter Polarität. Der Rechner schaltet den Zustand der MOS-Schalter kontinuierlich, so daß das im Abschnitt 5 beschriebene Regime erreicht wird.

Bild A2 zeigt neben dem Spannungsverlauf am Integrator des Spannungs-Zeit-Wandlers die Pegel an den Toren A4 bis A7 der PIO1 (D 207). Weiterhin ist in der Darstellung die Verknüpfung $A5 \wedge A6 \wedge A7$ (Meßgröße) aufgetragen.

Die Umschaltung der MOS-Schalter erfolgt nach Ablauf der Meßwertintegration. Damit ist gesichert, daß die Spannung am Ausgang des Meßverstärkers mit Beginn der neuen Meßintegrationsphase eingeschwungen ist.

Im weiteren erfolgt die Beschreibung der einzelnen Baugruppen.

8.1. Mikrorechner, Anzeige, Datenausgang

Die Schaltung zeigt die Darstellung A10. Der Mikrorechner auf der Basis U 880 ist eine Minimalkonfiguration. Er besteht aus CPU (D 201), CTC (D 206), PIO1 (D 207), PIO2 (D 208), 1k RAM (D 202, D 203), 2k ROM (D 204, D 205) und einigen Logikbausteinen. Die Korrespondenz zum Analogteil erfolgt über die PIO1 sowie über die CTC. Weitere Tore der PIO1 geben die anzuzeigenden Daten im BCD-Multiplex-Code aus. Außerdem wird mittels PIO1 die Tastaturabfrage realisiert.

Die Steuerung der LED-Anzeige erfolgt über einen BCD/sieben-Segment-Dekoder und entsprechende Digittreiber. Die Zustandsabfrage der Tasten wird über die Verknüpfung der vier Digit-treibersignale mit zwei Toren der PIO1 realisiert.

Über die PIO2 erfolgt die Steuerung des Datenausgangs. Eine Entkopplung des Busses von den PIO-Toren bewirken zwischengeschaltete Transistorstufen.

Als weitere Baugruppe enthält die Digitalplatine eine Reset-einrichtung. Diese erzeugt einige Sekunden nach dem Einschalten des Gerätes ein RESET und startet damit den Meßablauf. Wird der planmäßige Meßablauf gestört, erfolgt ebenfalls die Ausgabe eines Resetimpulses (Autoreset).

8.2. Takterzeugung

Die Takterzeugung ist eine Baugruppe der Schaltung A9. Zum Taktgenerator gehören die Schaltkreise D 101 und D 102. Mittels zweier DL 000-Gatter (D 101) wird eine quarzstabilisierte Frequenz von 4,433619 MHz erzeugt. Dem Generator sind zwei Teilerstufen (DL 074, D 102) nachgeschaltet. Nach einmaliger Teilung und Entkopplung über ein DL 000-Gatter steht der Rechnertakt bereit. Eine weitere Teilerstufe erzeugt den Zähltakt.

8.3. Stromversorgung

Im Gerät werden vier Spannungen benötigt. Zum Betrieb der EPROMs sind erforderlich +5V, +12V und -5V. Das Analogteil benötigt +12V und -8V. Über drei Serienstabilisierungsschaltungen werden aus den gleichgerichteten und gesiebtten drei Wechselspannungen, die der Netztrafo bereitstellt, die Spannungen +5V, +12V und -8V gewonnen. Über zwei Vorwiderstände (R 150, R 151) wird die erforderliche -5V-Spannung aus der -8V-Spannung abgeleitet.

Um die Verluste in den Längsstelltransistoren möglichst gering halten zu können, wird mit vergleichsweise niedrigen Rohspannungen (gleichgerichtete und gesiebte Wechselspannungen) gearbeitet. Die für den ordnungsgemäßen Betrieb der Regelverstärker erforderlichen höheren Spannungen werden gesondert erzeugt.

Erforderliche Funkentstörmaßnahmen werden durch C 129 realisiert.

8.4. Referenzbaugruppe

Die Referenzbaugruppe stellt eine hochstabile Spannung von 10,000 mV und einen Konstantstrom von 1 mA zur Verfügung. Wesentliche Bauelemente dieser Baugruppe sind N 101 und N 102. Von der stabilisierten Spannung und dem Konstantstrom werden Langzeitstabilität und geringer Temperaturkoeffizient gefordert.

Die Konstantspannung 10,000 mV wird der Teilerkette R 102 bis R 108 entnommen. Je nach Spannung des Referenzelementes V 123 wird für R 106 ein Widerstand im Bereich 9,9 bis 10,2 Ohm eingesetzt. Am Ausgang von N 101 liegt eine Spannung zwischen 9,7 und 10,7 Volt.

Der Stromregelverstärker N 102 arbeitet so, daß der Spannungsabfall über R 102 betragsmäßig gleich dem Spannungsabfall über R 103 plus R 104 ist. Somit kann mittels R 104 der Strom durch V 101 lastunabhängig eingestellt werden.

8.5. Schalterbaugruppe

Die Schalterbaugruppe beinhaltet folgende Einheiten des Prinzipschaltbildes nach Darstellung A1

- Verknüpfung und Pegelumformer,
- Tastenschalter für Fühlergrundtypen,
- Schaltergruppe MOS-Schalter.

Die Verknüpfung und Pegelumformung wird mit den Transistorstufen V 108 bis V 112 erreicht. An den Schnittstellen zur PI01 (D 207) liegen TTL-Pegel vor. Aus den drei Signalen A5 bis A7 werden die vier Steuersignale für die MOS-Schalter, die negative Logiksignale benötigen, erzeugt.

Die nachgeschalteten Fühlergrundtypenschalter legen die vier Steuersignale an die entsprechenden MOS-Schalter.

Die MOS-Schalter V 102 bis V 105 schalten den Strom der Konstantstromquelle entsprechend Bild 5.1 bzw. 5.2. Die auszuwertenden Spannungsabfälle bzw. Spannungen werden über die Schalter V 106/1..6 an den Eingangverstärker geschaltet.

8.6. Eingangverstärker

Aufgrund des Meßprinzips werden an den Eingangverstärker bezüglich Offsetspannungsdrift vergleichsweise geringe Anforderungen gestellt. Ein B080Dp (N 106) erfüllt die Forderungen.

Über die Fühlergrundtypenschalter wird die Verstärkung des Eingangverstärkers je nach Betriebsart eingestellt.

Die Betriebsspannungen werden aus der +12V und der -8V Spannung abgeleitet.

8.7. Spannungs-Zeit-Wandler

Der Spannungs-Zeit-Wandler arbeitet nach dem Dual-slope-Prinzip. N 107 ist als Integrator geschaltet. N 108 fungiert als Komparator, die Transistoren V 117/1..2 bilden den Meß-

stromschalter, die Transistoren V 118 und V 119/1 den Referenzstromschalter und durch V 119/3..6 ist ein RS-Flip-Flop realisiert.

Die Meßwertintegrationszeit zum Betrieb des Wandlers wird über den Rechner bereitgestellt. Neben den Betriebsarten Meßstromintegration und Referenzstromintegration ist ein Wartebetrieb vor Beginn einer Meßstromintegrationsphase vorgesehen. Das ist erforderlich, da der Rechner bedingt durch ständig ablaufende Interrupts eine Meßwertintegrationszeit mit einer Zeitverschiebung von bis zu 20 μ s nach Eintreffen der Anforderung bereitstellt.

Der Meßstromschalter wird direkt durch A4 der PI01 (D 207) über den Pegelwandler V 120 und den Inverter V 119/2 betätigt. Die Rückschaltflanke der Meßwertintegrationszeit setzt das RS-Flip-Flop. Damit wird auf Referenzintegration umgeschaltet. Außerdem wird über den Pegelwandler V 121 das Zähltor (D 101) geöffnet. Die Rücksetzung des RS-Flip-Flops erfolgt durch den Komparator N 108. Mit dem Schalten des Flip-Flops öffnet der Referenzstromschalter und der Integrator geht in den Wartebetrieb. Das Zähltor wird geschlossen. An den Rechner ergoht die Anforderung einer Meßwertintegrationszeit. Mit dem Pegelwechsel an A4 der PI01 (D 207) beginnt der beschriebene Vorgang von neuem.

Bild A2 zeigt neben dem Spannungsverlauf am Integrator die Pegel an den Toren A4 bis A7 der PI01 (D 207).

Unüblich an der beschriebenen Schaltung ist die Tatsache, daß während der Meßstromintegrationsphase die Spannung am Integrator absinkt, während sie im Verlaufe der Referenzstromintegrationsphase ansteigt.

8.8. Torschaltung

Als Tor wird ein DL 000-Gatter (D 101) verwendet. Während der Phase der Referenzstromintegration ist das RS-Flip-Flop (V 119/3..6) gesetzt. Über den Pegelwandler V 121 erfolgt die Öffnung des Tores.

9. Programmbeschreibung

Das Mikrorechnerprogramm gliedert sich in drei Bestandteile

- Hauptprogramm
- Interruptprogramme und Unterprogramme,
- Tabellen der gespeicherten Fühlerkennlinien.

Nach dem Start des Hauptprogramms werden alle peripheren Mikrorechnerschaltkreise initialisiert, die erforderlichen Arbeitszellen geladen und die Anfangstorbelegung der PIO1 (D 207) ausgegeben. Danach verbleibt der Prozessor im Halt.

Die Interruptprogramme sorgen für die Steuerung der Schalterbaugruppe, des Spannungs-Zeit-Umsetzers und der Anzeige.

Sind die vier Einzelmessungen Offsetwert, Referenzwert, Meßwert und Vergleichstellentwert vorhanden, beginnt die arithmetische Behandlung dieser Größen.

Zuerst erfolgt die Differenzenbildung (siehe Abschnitt 5).

Aus jeweils vier Meßwert-, bzw. Referenzwertdifferenzen wird ein arithmetisches Mittel gebildet (inner Mittelwert). Schließlich erfolgt die Quotientenbildung Meßwert/Referenzwert. In der Betriebsart Thermoelement NiCr-NiAl (Fe-CuNi, Fe-Ko) wird die ermittelte Vergleichstellentemperatur in ein binäres Thermospannungsäquivalent umgerechnet und zum ermittelten Quotienten $U_{\text{meß}}/U_{\text{ref}}$ addiert.

Stellt der erhaltene Meßwert einen neuen Minimal- oder Maximalwert dar, wird der entsprechende Speicher mit diesem Wert aktualisiert. Beim Mittelwertspeicher erfolgt dies mit jedem eintreffenden Meßwert.

Im nächsten Programmabschnitt wird je nach Tastenzustand die Entscheidung getroffen, ob Meß-, Minimal-, Mittel- oder Maximalwert angezeigt werden soll. Ist die Betriebsart Mittelwert gewählt, erfolgt die Bildung des arithmetischen Mittels aus den abgespeicherten 128 Einzelmeßwerten.

Das sich anschließende Linearisierungsprogramm arbeitet nach der Multisegmentmethode mit äquidistanten Schritten (10 K

Schritte). Der binär vorliegende Meßwert wird mit den Tabellenwerten verglichen und so dasjenige Segment gefunden, in dem der Meßwert liegt. Durch lineare Interpolation wird der genaue Temperaturwert bestimmt. Anschließend erfolgt die Umwandlung in eine BCD-Zahl.

Ist die Funktionstaste Δ gesetzt, wird die Differenz aus Meßstellentemperatur und gespeicherter Bezugstemperatur (Δ -Speicher) gebildet.

Schließlich wird der Anzeigewert gerundet, je nach Meßstellentemperatur mit einer Auflösung von 1 K oder 0,1 K und im Anzeigespeicher abgelegt.

Eine Ausgabe an die Adresse des Autoreset beendet das Programm und es erfolgt ein Rücksprung auf "Halt". Fehlt der Impuls an das Autoreset, liegt eine Störung im Programmablauf vor und es erfolgt ein Neustart des Programms.

Im Anhang A5 ist ein Programmablaufplan zu finden.

10. Reparaturhinweise

Das Digitalthermometer DTM 2000 ist ein kompliziertes elektronisches Gerät, zu dessen Reparatur im allgemeinen ein umfangreicher Meßmittelpark, eine detaillierte Kundendienst-dokumentation sowie erfahrenes und geschultes Reparaturpersonal erforderlich sind.

Reparaturen dürfen nur von autorisiertem Fachpersonal und Fachpersonal für elektronische Anlagen im Sinne der ABAO 900/1 ausgeführt werden. Arbeiten unter Spannung sind nicht zulässig.

Fehlererscheinung
Anzeige dunkel

Beseitigung
Sicherung F101 (63mAT) bzw.
Sicherung F102 (63mAT)
wechseln

Läßt sich der Fehler durch die genannte Maßnahme nicht beheben, ist das Gerät dem Hersteller zur Reparatur zuzustellen.

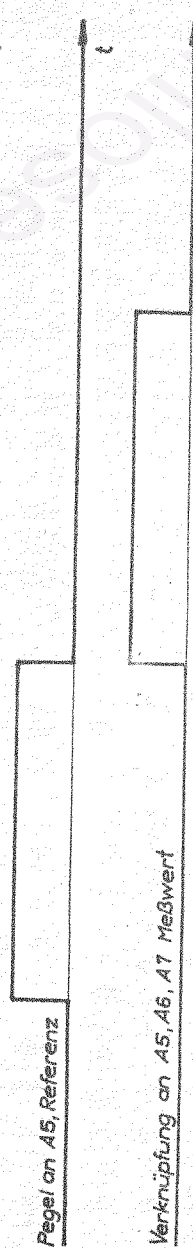
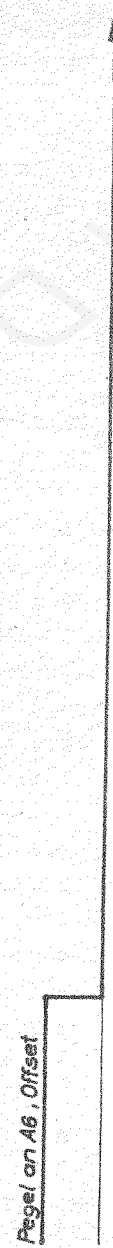
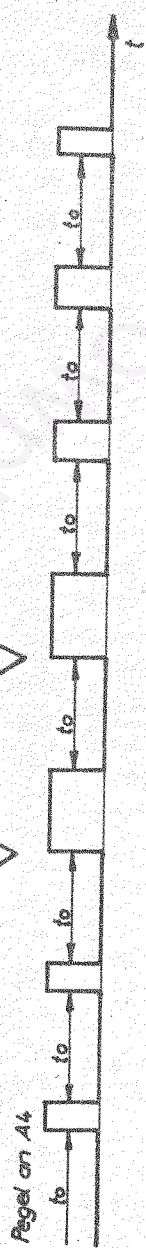
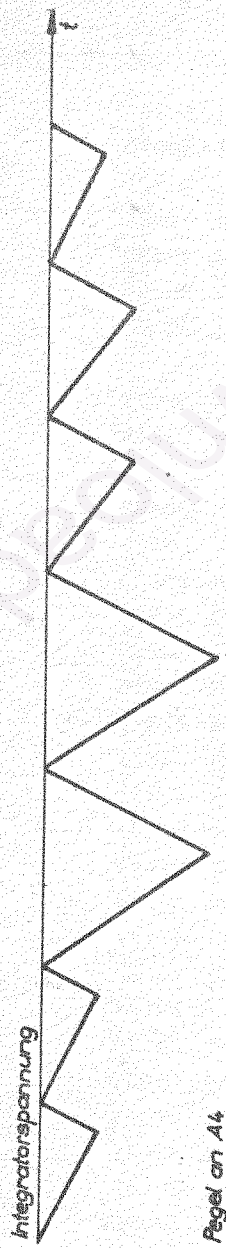
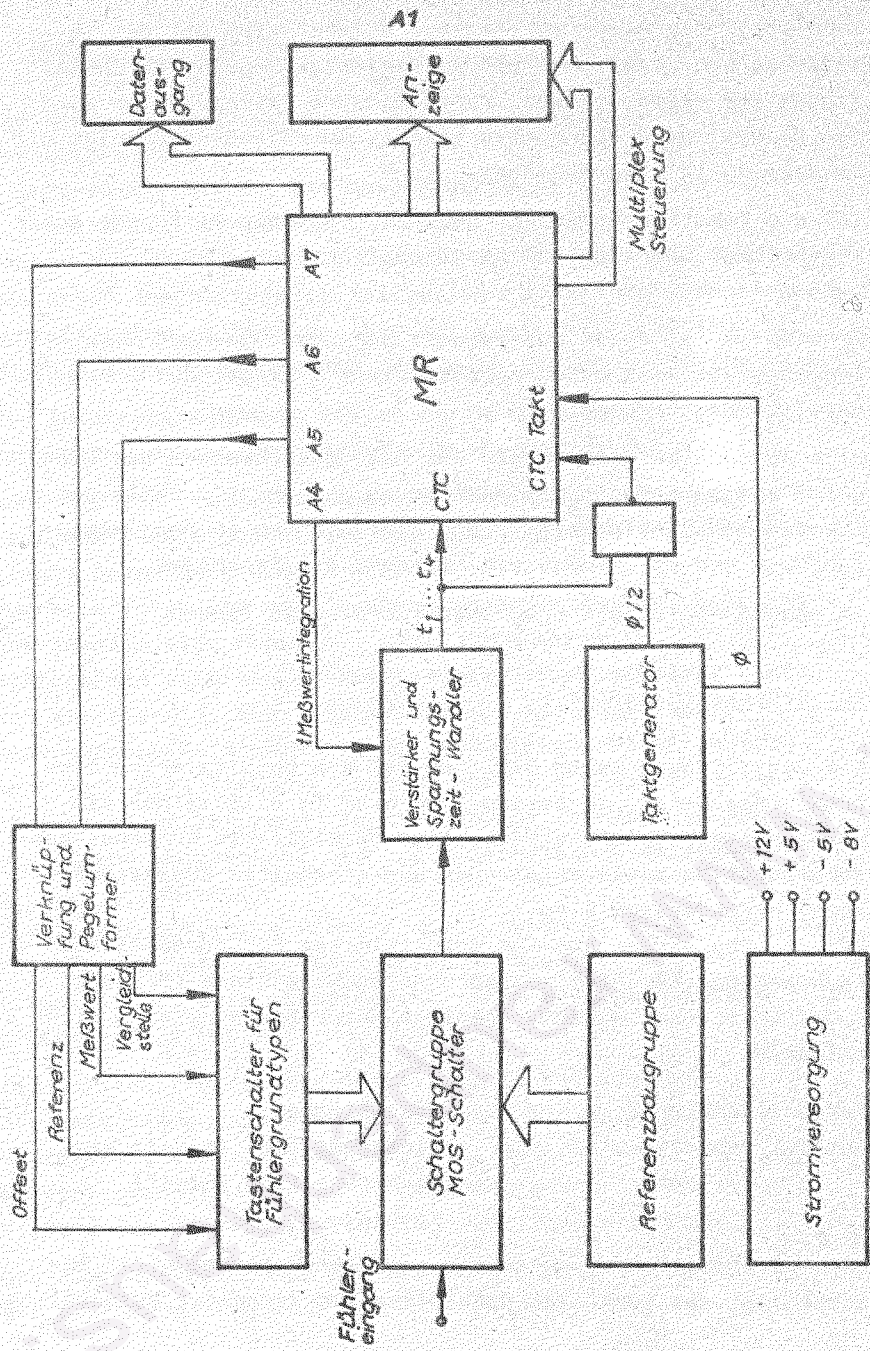

A2

A 3/1

Schaltteillisten

1.	N 101	MAA 741	
2.	N 102	B080Dm	TGL 39490
3.	N 103	B861D	TGL 38925
4.	N 104	B 761 D	TGL 38925
5.	N 105	B 861 D	TGL 38925
6.	N 106	B 080 Dp	TGL 39490
7.	N 107	B 080 Dm	TGL 39490
8.	N 108	B 080 Dm	TGL 39490
9.	D 101	DL 000 D	TGL 39865
10.	D 102	DL 074 D	TGL 39865
11.	V 101	SMY 50	TGL 26432
12.	V 102	SMY 51	TGL 26529
13.	V 103	SMY 51	TGL 26529
14.	V 104	SMY 51	TGL 26529
15.	V 105	SMY 51	TGL 26529
16.	V 106	U 105 D	TGL 25656
17.	V 108	SC 307 d	TGL 37871
18.	V 109	SC 307 d	TGL 37871
19.	V 110	SC 307 d	TGL 37871
20.	V 111	SC 307 d	TGL 37871
21.	V 112	SC 236 d	TGL 27147
22.	V 113	SD 336 C	TGL 39124
23.	V 114	SC 236 d	TGL 27147
24.	V 115	SD 335 C	TGL 39124
25.	V 116	SD 336 C	TGL 39124
26.	V 117	SMY 51	TGL 26529
27.	V 118	SMY 50	TGL 26432
28.	V 119	U 105 D	TGL 25656
29.	V 120	SC 307 d	TGL 37871
30.	V 121	SC 236 d	TGL 27147
31.	V 122	SZX 21/5,1 L2/13	TGL 27338
32.	V 123	SZY 23	

A 3/2

33.	V 124	SAY 42 L2/13	TGL 200-8466
34.	V 125	SAY 42 L2/13	TGL 200-8466
35.	V 126	SAY 42 L2/13	TGL 200-8466
36.	V 127	VQA 23	TGL 34817
37.	V 128	SAY 12 L2/13	TGL 25184
38.	V 129	SAY 12 L2/13	TGL 25184
39.	V 130	SZX 21/6,2 L2/13	TGL 27338
40.	V 131	SAY 12 L2/13	TGL 25184
41.	V 132	SZX 21/6,2 L2/13	TGL 27338
42.	V 133	SZX 21/5,1 L2/13	TGL 27338
43.	V 134	SZX 21/5,1 L2/13	TGL 27338
44.	V 135	SZX 21/6,2 L2/13	TGL 27338
45.	V 136	SAY 42 L2/13	TGL 200-8466
46.	V 137	SAY 12 L2/13	TGL 25184
47.	C 101	68n/63V Folienkond.	
48.	C 102	22p/63V Scheibenkond.	TGL 24100
49.	C 103	22p/63V Scheibenkond.	TGL 24100
50.	C 104	2200µ/10V Elko	TGL 37225
51.	C 105	2200µ/10V Elko	TGL 37225
52.	C 106	47p/63V Scheibenkond.	TGL 24100
53.	C 107	10µ/25V Elko	TGL 35807
54.	C 108	1000µ/25V Elko	TGL 37225
55.	C 109	10µ/25V Elko	TGL 35807
56.	C 110	47p/63V Scheibenkond.	TGL 24100
57.	C 111	1000µ/25V Elko	TGL 37225
58.	C 112	47µ/16V Elko	TGL 35807
59.	C 113	47p/63V Scheibenkond.	TGL 24100
60.	C 114	47µ/16V Elko	TGL 35807
61.	C 115	47µ/16V Elko	TGL 35807
62.	C 116	22p/63V Scheibenkond.	TGL 24100
63.	C 117	1µ/63V MKL 1	TGL 10793/01
64.	C 118	22p/63V Scheibenkond.	TGL 24100
65.	C 119	22p/63V Scheibenkond.	TGL 24100
66.	C 120	4,7n/63V Scheibenkond.	TGL 24100
67.	C 121	150p/63V Scheibenkond.	TGL 24100

A 3/3

68.	C 122	4,7n/63V Scheibenkond.	TGL 24100	
69.	C 123	100p/10V Elko	TGL 35807	
70.	C 124	47p/16V Elko	TGL 35807	
71.	C 125	47p/16V Elko	TGL 35807	
72.	C 126	68n/63V Folienkond.		
73.	C 127	4,7n/63V Scheibenkond.	TGL 24100	
74.	C 128	150p/63V Scheibenkond.	TGL 24100	
75.	C 129	00,1(x) + 2 x 2500(y) Entstörkond.		
76.	S 101	Tastenschalter 0642220-601		
77.	S 102	Tastenschalter 0642220-60103-99660		
78.	R 101	330/2%/TK 100	23.207	TGL 36521
79.	R 102	1,8k/0,1%/TK 15	11.310	TGL 26976
80.	R 103	1,8k/0,1%/TK 15	11.310	TGL 26976
81.	R 104	SWV 220/20%	513.610.1	TGL 27423
82.	R 105	8,2k/0,1%/TK 15	11.310	TGL 26976
83.	R 106	DW 10,5 auf 100k/10%	25.518	TGL 8728/01
84.	R 107	330/2%/TK 100	23.207	TGL 36521
85.	R 108	SWV 220/20%	513.610.1	TGL 27423
86.	R 109	8,2k/10%/TK 200	23.207	TGL 36521
87.	R 110	82k/10%/TK 200	23.207	TGL 36521
88.	R 111	82k/10%/TK 200	23.207	TGL 36521
89.	R 112	82k/10%/TK 200	23.207	TGL 36521
90.	R 113	82k/10%/TK 200	23.207	TGL 36521
91.	R 114	82k/10%/TK 200	23.207	TGL 36521
92.	R 115	82k/10%/TK 200	23.207	TGL 36521
93.	R 116	82k/10%/TK 200	23.207	TGL 36521
94.	R 117	8,2k/10%/TK 200	23.207	TGL 36521
95.	R 118	82k/10%/TK 200	23.207	TGL 36521
96.	R 119	8,2k/10%/TK 200	23.207	TGL 36521
97.	R 120	82k/10%/TK 200	23.207	TGL 36521
98.	R 121	8,2k/10%/TK 200	23.207	TGL 36521
99.	R 122	82k/10%/TK 200	23.207	TGL 36521
100.	R 123	8,2k/10%/TK 200	23.207	TGL 36521
101.	R 124	22k/10%/TK 200	23.207	TGL 36521

A 3/4

102.	R 125	2,2k/10%/TK 200	23.207	TGL 36521
103.	R 126	22k/10%/TK 200	23.207	TGL 36521
104.	R 127	22k/10%/TK 200	23.207	TGL 36521
105.	R 128	22k/10%/TK 200	23.207	TGL 36521
106.	R 129	22k/10%/TK 200	23.207	TGL 36521
107.	R 130	2,2k/10%/TK 200	23.207	TGL 36521
108.	R 131	200/0,1%/TK 3	121.308	TGL 37911E
109.	R 138	1M/10%/TK 200	23.207	TGL 36521
110.	R 139	2,2k/10%/TK 200	23.207	RGL 36521
111.	R 140	3,3k/2%/TK 100	23.207	TGL 36521
112.	R 141	3,3k/2%/TK 100	23.207	TGL 36521
113.	R 142	1,8k/2%/TK 100	23.207	TGL 36521
114.	R 143	2,2k/10%/TK 200	23.207	TGL 36521
115.	R 144	1,5k/10%/TK 200	23.207	TGL 36521
116.	R 145	1,5k/2%/TK 100	23.207	TGL 36521
117.	R 145a	1,8k/2%/TK 100	23.207	TGL 36521
118.	R 146	1,8k/2%/TK 100	23.207	TGL 36521
119.	R 147	1,5k/10%/TK 200	23.207	TGL 36521
120.	R 148	470/2%/TK 100	23.207	TGL 36521
121.	R 148a	560/2%/TK 100	23.207	TGL 36521
122.	R 149	1,8k/2%/TK 100	23.207	TGL 36521
123.	R 150	150/2%/TK 100	23.207	TGL 36521
124.	R 151	150/2%/TK 100	23.207	TGL 36521
125.	R 152	820/10%/TK 200	23.207	TGL 36521
126.	R 153	470/10%/TK 200	23.207	TGL 36521
127.	R 154	82k/2%/TK 100	23.207	TGL 36521
128.	R 155	8,2k/2%/TK 100	23.207	TGL 36521
129.	R 156	33k/2%/TK 100	23.207	TGL 36521
130.	R 157	3,6k/2%/TK 100	23.207	TGL 36521
131.	R 158	1,2k/2%/TK 100	23.207	TGL 36521
132.	R 159	330k/2%/TK 100	23.207	TGL 36521
133.	R 160	2,2k/2%/TK 100	23.207	TGL 36521
134.	R 161	1k/10%/TK 200	23.207	TGL 36521
135.	R 162	4,7k/10%/TK 200	23.207	TGL 36521
136.	R 163	22k/10%/TK 200	23.207	TGL 36521
137.	R 164	8,2k/10%/TK 200	23.207	TGL 36521
138.	R 165	82k/10%/TK 200	23.207	TGL 36521

139.	R 166	8,2k/10%/TK 200	23.207	TGL 36521
140.	R 167	8,2k/10%/TK 200	23.207	TGL 36521
141.	R 168	8,2k/10%/TK 200	23.207	TGL 36521
142.	R 169	8,2k/10%/TK 200	23.207	TGL 36521
143.	R 170	56k/10%/TK 200	23.207	TGL 36521
144.	R 171	1M/10%/TK 200	23.207	TGL 36521
145.	R 172	22k/10%/TK 200	23.207	TGL 36521
146.	R 173	56k/10%/TK 200	23.207	TGL 36521
147.	R 174	8,2k/10%/TK 200	23.207	TGL 36521
148.	R 175	82k/10%/TK 200	23.207	TGL 36521
149.	R 176	39k/2%/TK 100	23.207	TGL 36521
150.	R 177	3,3k/10%/TK 200	23.207	TGL 36521
151.	R 178	3,3k/10%/TK 200	23.207	TGL 36521
152.	R 179	330/10%/TK 200	23.207	TGL 36521
153.	R 180	470/10%/TK 200	23.207	TGL 36521
154.	R 181	1k/10%/TK 200	23.207	TGL 36521
155.	R 183	2,2N/20%	25.311	TGL 8728/01
156.	G 101	1 PM 05 Import SRR		
157.	G 102	1 PM 05 Import SRR		
158.	G 103	1 PM 05 Import SRR		
159.	V 138	Q 42588, 4433,619KHz		TGL 33581
160.	F 101	63mAT		
161.	F 102	63mAT		
162.	T 101	M 55, Zeichn. Nr. 69 900 900 01		
163.	X 101	NF-Steckverb. 5/21, Stecker 12 TGL 31428		
164.	X 102	ind. Steckverb. 212-26 TGL 29331/04		
165.	D 201	UB 880 D		TGL 26176
166.	D 202	U 214 D		TGL 42232
167.	D 203	U 214 D		TGL 42232
168.	D 204	U 555 D		TGL 37787
169.	D 205	U 555 D		TGL 37787

170.	D 206	UB 857 D		TGL 37002
171.	D 207	UB 855 D		TGL 35837
172.	D 208	UB 855 D		TGL 35837
173.	D 209	D 147 D		TGL 29265
174.	D 210	DL 000 D		TGL 39865
175.	D 211	DL 004 D		
176.	D 212	DL 000 D		TGL 39865
177.	D 213	A 302 D		TGL 32537
178.	D 214	A 302 D		TGL 32537
179.	H 201	VQE 22		TGL 39352
180.	H 202	VQE 24		TGL 39352
181.	V 201	SC 307 d		TGL 37871
182.	V 202	SC 236 d		TGL 27147
183.	V 203	SC 236 d		TGL 27147
184.	V 204	SC 307 d		TGL 37871
185.	V 205	SC 307 d		TGL 37871
186.	V 206	SC 307 d		TGL 37871
187.	V 207	SC 307 d		TGL 37871
188.	V 208	SC 236 d		TGL 27147
189.	V 209	SC 236 d		TGL 27147
190.	V 210	SC 236 d		TGL 27147
191.	V 211	SC 236 d		TGL 27147
192.	V 212	SC 236 d		TGL 27147
193.	V 213	SC 236 d		TGL 27147
194.	V 214	SC 236 d		TGL 27147
195.	V 215	SC 236 d		TGL 27147
196.	V 216	SC 236 d		TGL 27147
197.	V 217	SC 236 d		TGL 27147
198.	V 218	SC 236 d		TGL 27147
199.	V 219	SAY 12 L2/13		TGL 25184
200.	V 220	SAY 42 L2/13		TGL 200 - 8466
201.	V 221	SAY 42 L2/13		TGL 200 - 8466
202.	V 222	SAY 42 L2/13		TGL 200 - 8466
203.	V 223	SAY 42 L2/13		TGL 200 - 8466
204.	V 224	SAY 42 L2/13		TGL 200 - 8466

205.	C 201	47 μ /16V Elko		TGL 35807
206.	C 202	100 μ /10V Elko		TGL 35807
207.	C 203	47 μ /16V Elko		TGL 35807
208.	C 204	100n/63V Folienkond.		
209.	C 205	100 μ /10V Elko		TGL 35807
210.	C 206	100n/63V Folienkond.		
211.	C 207	100n/63V Folienkond.		
212.	C 208	100n/63V Folienkond.		
213.	C 209	100n/63V Folienkond.		
214.	C 210	100n/63V Folienkond.		
215.	R 201	2,2k/10%/	23.207	TGL 36521
216.	R 202	3k /10%/	23.207	TGL 36521
217.	R 203	470 /10%/	23.207	TGL 36521
218.	R 204	3k /10%/	23.207	TGL 36521
219.	R 205	2,2k/10%/	23.207	TGL 36521
220.	R 206	560 /10%/	23.207	TGL 36521
221.	R 207	120 /10%/	23.207	TGL 36521
222.	R 208	39k /10%/	23.207	TGL 36521
223.	R 209	3k /10%/	23.207	TGL 36521
224.	R 210	3k /10%/	23.207	TGL 36521
225.	R 211	3k /10%/	23.207	TGL 36521
226.	R 212	3k /10%/	23.207	TGL 36521
227.	R 213	3k /10%/	23.207	TGL 36521
228.	R 214	3k /10%/	23.207	TGL 36521
229.	R 215	4,7k/10%/	23.207	TGL 36521
230.	R 216	4,7k/10%/	23.207	TGL 36521
231.	R 217	3k /10%/	23.207	TGL 36521
232.	R 218	3k /10%/	23.207	TGL 36521
233.	R 219	3k /10%/	23.207	TGL 36521
234.	R 220	3k /10%/	23.207	TGL 36521
235.	R 221	3k /10%/	23.207	TGL 36521
236.	R 222	3k /10%/	23.207	TGL 36521
237.	R 223	3k /10%/	23.207	TGL 36521
238.	R 224	3k /10%/	23.207	TGL 36521
239.	R 225	3k /10%/	23.207	TGL 36521
240.	R 226	6,8k/10%/	23.207	TGL 36521

241.	R 227	6,8k/10%/	23.207	TGL 36521
242.	R 228	6,8k/10%/	23.207	TGL 36521
243.	R 229	6,8k/10%/	23.207	TGL 36521
244.	R 230	6,8k/10%/	23.207	TGL 36521
245.	R 231	6,8k/10%/	23.207	TGL 36521
246.	R 232	6,8k/10%/	23.207	TGL 36521
247.	R 233	6,8k/10%/	23.207	TGL 36521
248.	R 234	6,8k/10%/	23.207	TGL 36521
249.	R 235	6,8k/10%/	23.207	TGL 36521
250.	R 236	6,8k/10%/	23.207	TGL 36521
251.	R 237	3k /10%/	23.207	TGL 36521
252.	R 238	3k /10%/	23.207	TGL 36521
253.	R 239	3k /10%/	23.207	TGL 36521
254.	R 240	3k /10%/	23.207	TGL 36521
255.	R 241	3k /10%/	23.207	TGL 36521
256.	R 242	3k /10%/	23.207	TGL 36521
257.	R 243	3k /10%/	23.207	TGL 36521
258.	R 244	3k /10%/	23.207	TGL 36521
259.	R 245	3k /10%/	23.207	TGL 36521
260.	R 246	3k /10%/	23.207	TGL 36521
261.	R 247	3k /10%/	23.207	TGL 36521
262.	R 248	68 /10%/	23.207	TGL 36521
263.	R 249	68 /10%/	23.207	TGL 36521
264.	R 250	68 /10%/	23.207	TGL 36521
265.	R 251	68 /10%/	23.207	TGL 36521
266.	R 252	68 /10%/	23.207	TGL 36521
267.	R 253	68 /10%/	23.207	TGL 36521
268.	R 254	68 /10%/	23.207	TGL 36521
269.	R 255	4,7k/10%/	23.207	TGL 36521
270.	R 256	4,7k/10%/	23.207	TGL 36521
271.	R 257	82 /10%/	23.207	TGL 36521
272.	R 258	82 /10%/	23.207	TGL 36521
273.	R 259	2,2k/10%/	23.207	TGL 36521
274.	R 260	2,2k/10%/	23.207	TGL 36521
275.	R 261	2,2k/10%/	23.207	TGL 36521
276.	R 262	1,8k/10%/	23.207	TGL 36521
277.	R 263	1,8k/10%/	23.207	TGL 36521

A 3/9

278.	R 264	1,8k/10%/	23.207	TGL 36521
279.	R 265	1,8k/10%/	23.207	TGL 36521
280.	R 266	15k /10%/	23.207	TGL 36521
281.	R 267	15k /10%/	23.207	TGL 36521
282.	R 268	2,2k/10%/	23.207	TGL 36521

283.	S 201	Tastenschalter 0642220-60101-98939		
284.	S 202	Tastenschalter 0642220-60101-98938		

285.	X 201	ind. Steckverb. 112-26	TGL 29331/04
286.	X 202	ind. Steckverb. 402-15	TGL 29331/04-7
287.	X 301	NF-Steckverbinder Form 11	TGL 31428
288.	X 302	NF-Steckverbinder Form 21	TGL 31428
289.	R 301	Pt-10- Zeichnungsnummer	

A4

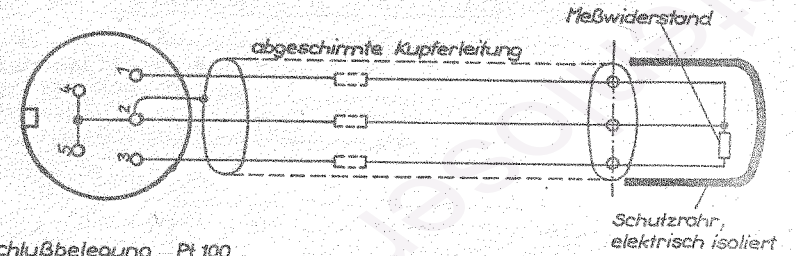

1. Anschlußbelegung Pt 100



2. Anschlußbelegung unedles Thermoelement
Ni Cr - Ni Al, Fe - Cu Ni, Fe - Ko

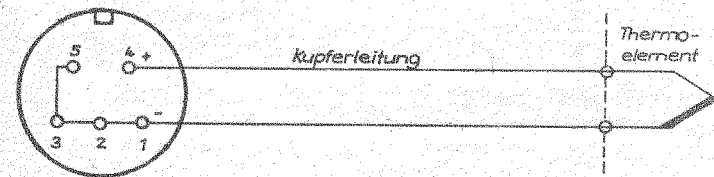

3. Anschlußbelegung Thermoelement Pt Rh 30/6

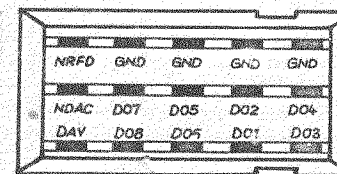

Buchsen-
Leiste 402-15
TGL 29 331
04-7

4. Anschlußbelegung Datenausgang

Programmablaufplan Digitalthermometer

DTM 2000

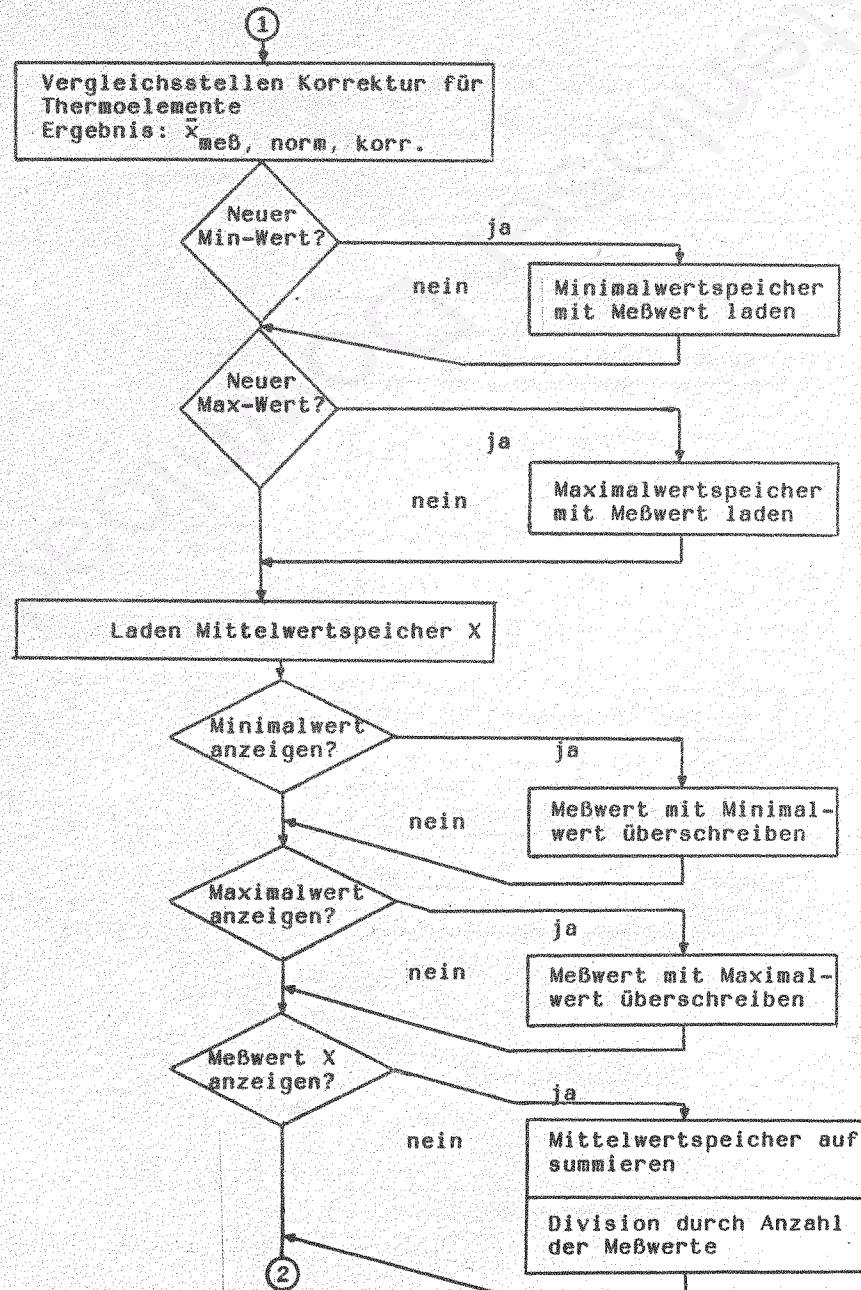
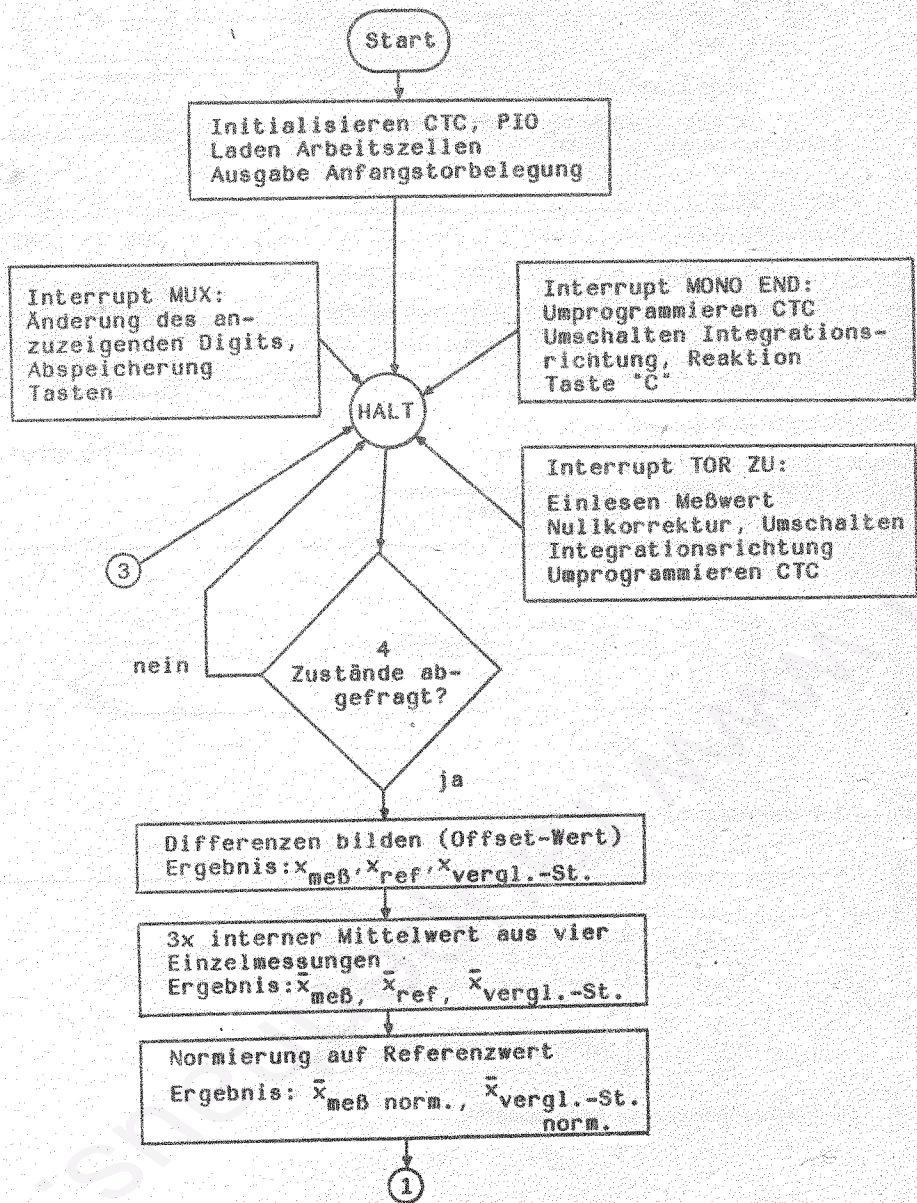

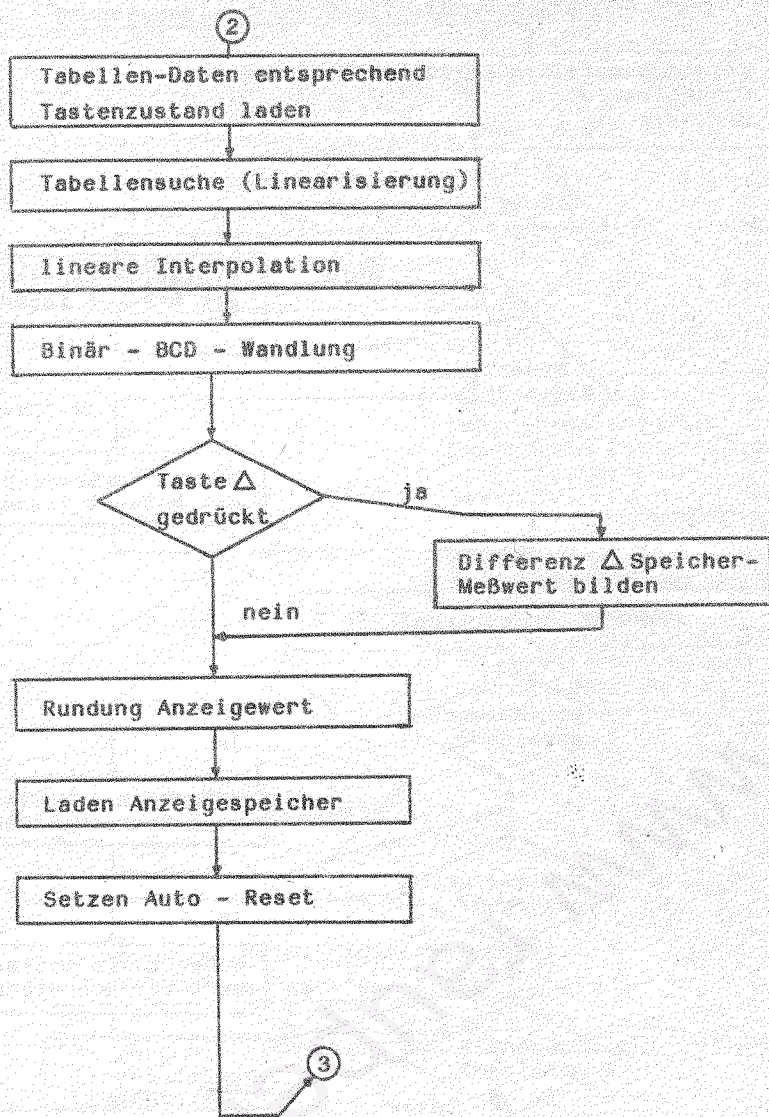

Stand: 1. 8. 1983

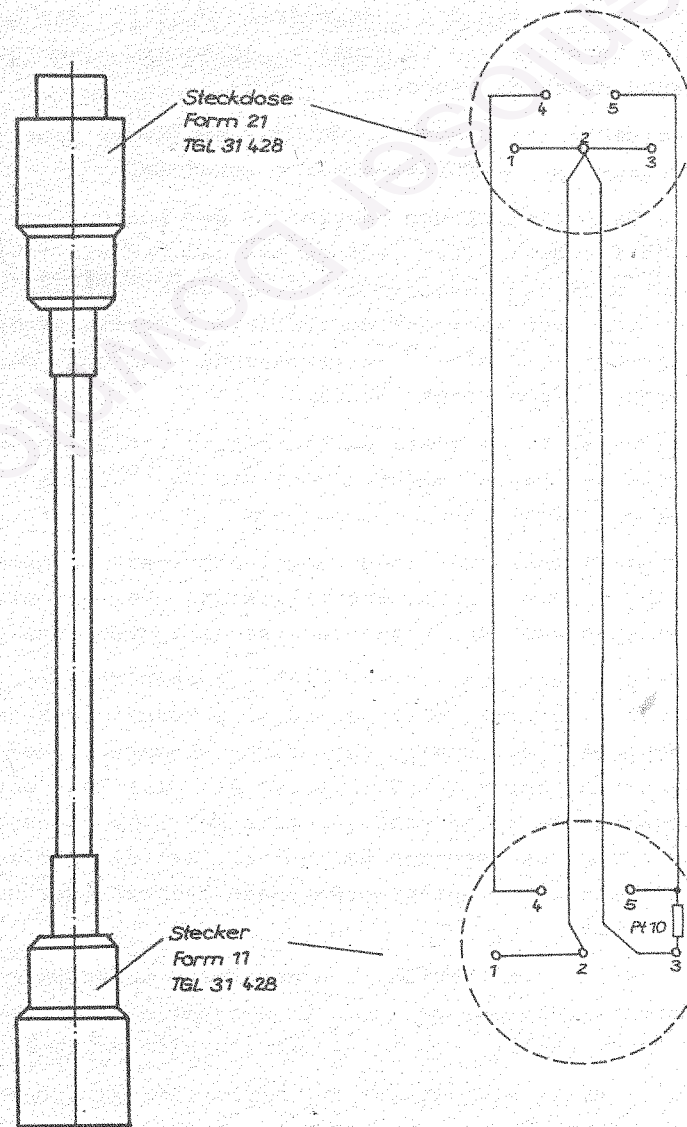

Adapterzwischenkabel

Garantiebestimmungen

1. Wir leisten für die einwandfreie Funktion des Gerätes eine Garantie von 12 Monaten, gerechnet ab Entgegennahme durch den Kunden.
2. Festgestellte Mängel sind innerhalb eines Monats unter Vorlage der Garantiekunde anzuzeigen.
3. Die Garantieleistung besteht in der kostenlosen Behebung festgestellter Fertigungs- und Materialfehler. Läßt sich das beanstandete Gerät nicht instand setzen, so kann nach Wahl des Herstellers Ersatzleistung oder Gutschrift erfolgen. Weitergehende Ansprüche werden grundsätzlich nicht anerkannt.
4. Die unter 1. genannte Garantiefrist verlängert sich im Falle der Garantieleistung um die Zeit von der Anzeige bis zur Beseitigung des Mangels.
5. Ist eine Instandsetzung durch Nachbesserung nicht möglich, und es erfolgt Ersatzleistung, beginnt mit der Entgegennahme des Ersatzgerätes eine neue Garantiezeit.
6. Von der Garantieleistung sind ausgeschlossen:
Natürlicher Verschleiß sowie alle Mängel, die durch unsachgemäße Bedienung, Behandlung, Lagerung oder durch Benutzung unter Verhältnissen, die nicht den Betriebsbedingungen entsprechen, entstanden sind, einschließlich Transportschäden bei Export. Bei Eingriffen von dazu nicht berechtigten Personen erlischt der Garantieanspruch.
7. Die Kosten für Prüfung und Reparatur außerhalb der Garantieleistung gehen zu Lasten des Kunden, wenn die Prüfung ergibt, daß kein Garantiefall vorliegt.
8. Einen Monat nach Ablauf der Garantiefrist können keine Ansprüche mehr geltend gemacht werden.

9. Bei Eintritt eines Garantiefalles wenden sich die Endabnehmer in der DDR direkt an das Herstellerwerk. Auslandskunden wenden sich an den zentralen Auslandservice Elektronische Meßtechnik:

1035 Berlin, Oderstraße 1
Telefon 5892027/5800241

Diese Institution entscheidet, auf welche Weise die Garantieansprüche des Endabnehmers befriedigt werden.

G A R A N T I E U R K U N D E

Für das digitale Temperaturmeßgerät

Typ: DTM 2010 ~~DTM 2020~~ ~~DTM 2030~~

Geräte Nr.: 10 45 00 68

TKO Prüfung/am/Prüfer:

VEB Thermometerwerk Geraberg

-Bereich Wissenschaft-

-Abt. Elektronik / Automatisierungstechnik-

29.5.84

und die laut Lieferumfang zugehörigen Fühler
und weiteren Zubehörteilewird eine Garantie nach den in der Anwenderdokumentation
enthaltenen Garantiebedingungen geleistet.VEB Thermometerwerk Geraberg
Betrieb des VEB Kombinat
Technisches Glas Ilmenau6306 Geraberg
Elgersburger Str. 1

VEB Thermometerwerk Geraberg

-Bereich Wissenschaft-

-Abt. Elektronik / Automatisierungstechnik-

Werkauslieferungsdatum 30.5.84

VEB Thermometerwerk Geraberg
Geraberg/Thür.

Garantiekunde im Bedarfsfall hier abtrennen und einstecken

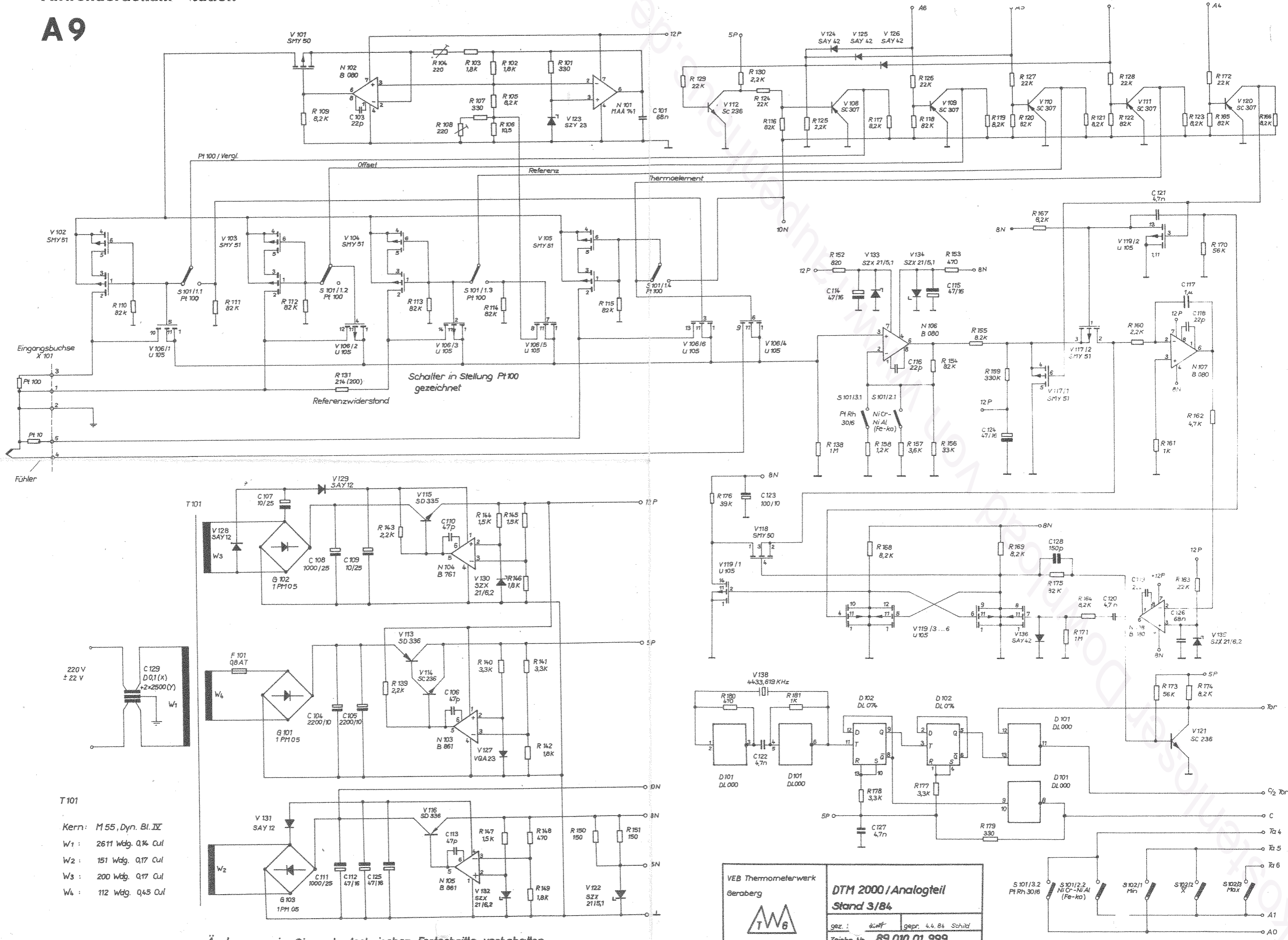

T 101

- Kern: M 55, Dyn. Bl. IX
- W1: 2611 Wdg. 0,14 Cul
- W2: 151 Wdg. 0,17 Cul
- W3: 200 Wdg. 0,17 Cul
- W4: 112 Wdg. 0,45 Cul

Änderungen im Sinne des technischen Fortschritts vorbehalten

VEB Thermometerwerk Geraberg		DTM 2000 / Analogteil Stand 3/84	
		gezeichnet: <i>K. Hoff</i>	geprüft: 4.4.84 Schild
Zeichn. Nr. 69 010 01 999			

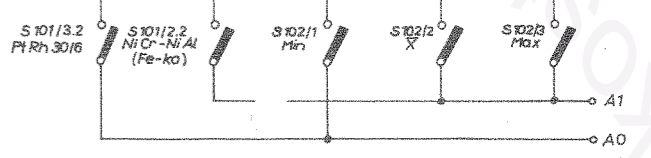

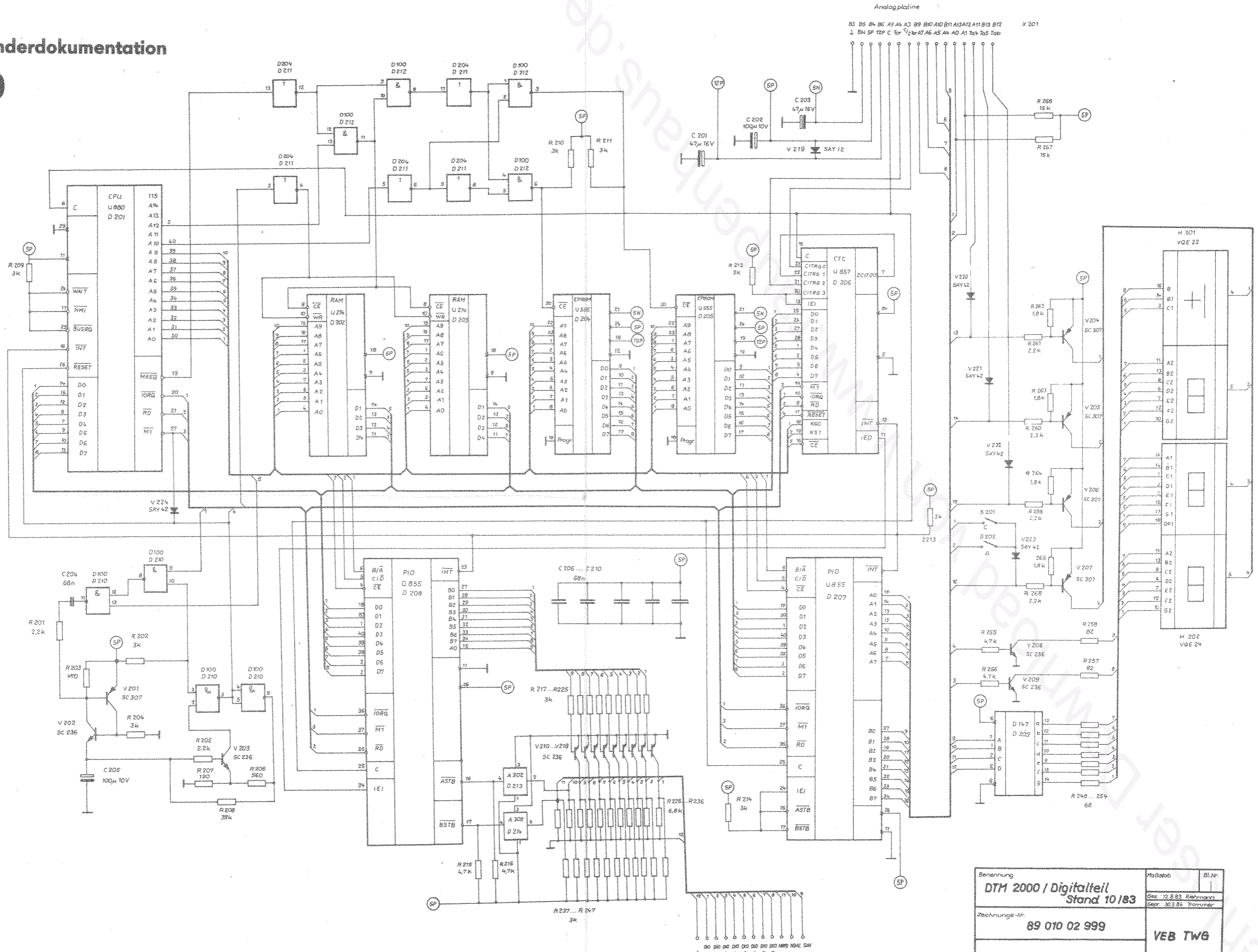

Änderungen im Sinne des technischen Fortschritts vorbehalten

Benennung	Maßstab	Bl.Nr.
DTM 2000 / Digitalteil		
Stand 10/83		
Rechnungs-Nr.	89 010 02 999	
	VEB TWG	

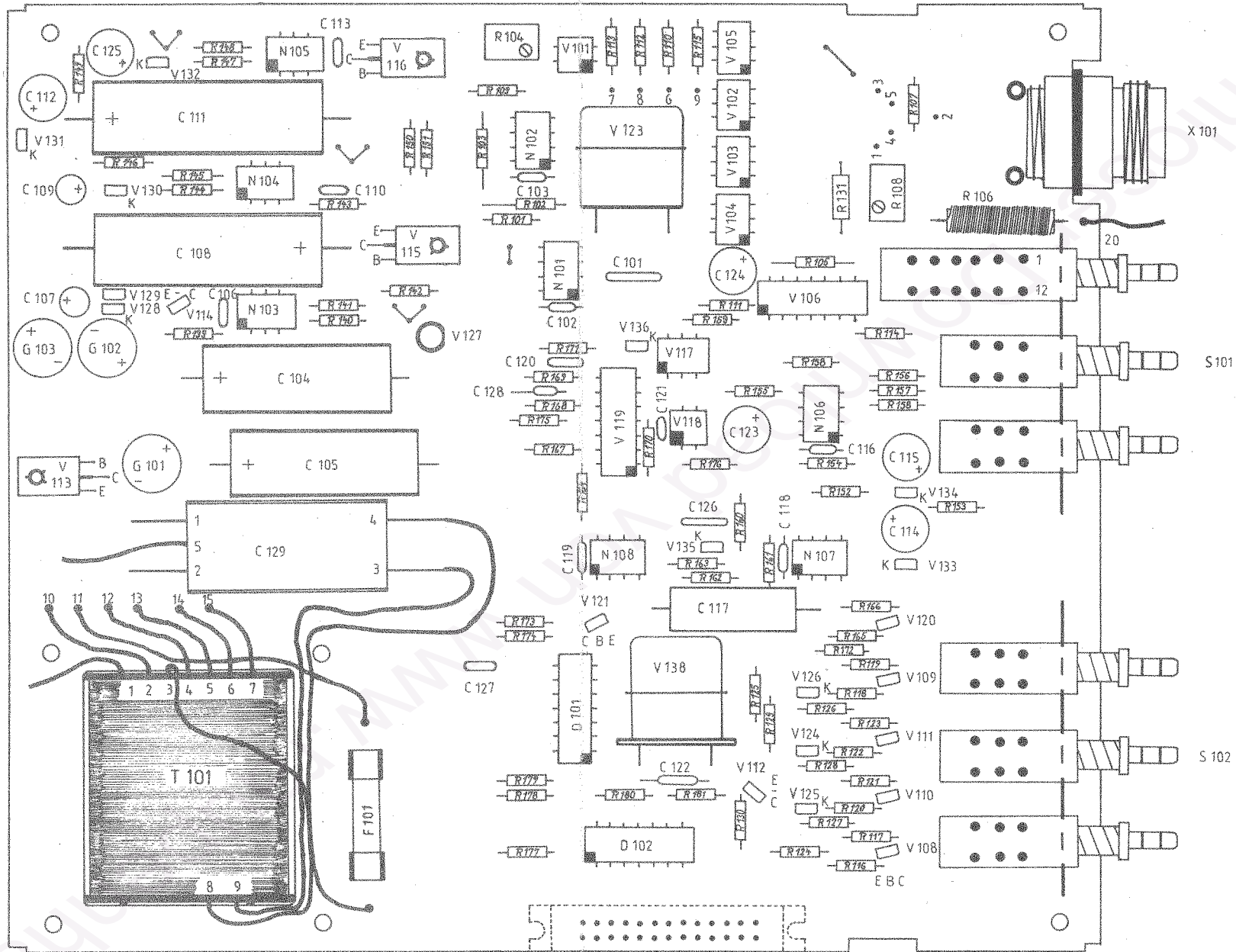

Änderungen im Sinne des technischen Fortschritts vorbehalten!

Benennung
DTM 2000/Analogleiterplatte, Stand 10/83

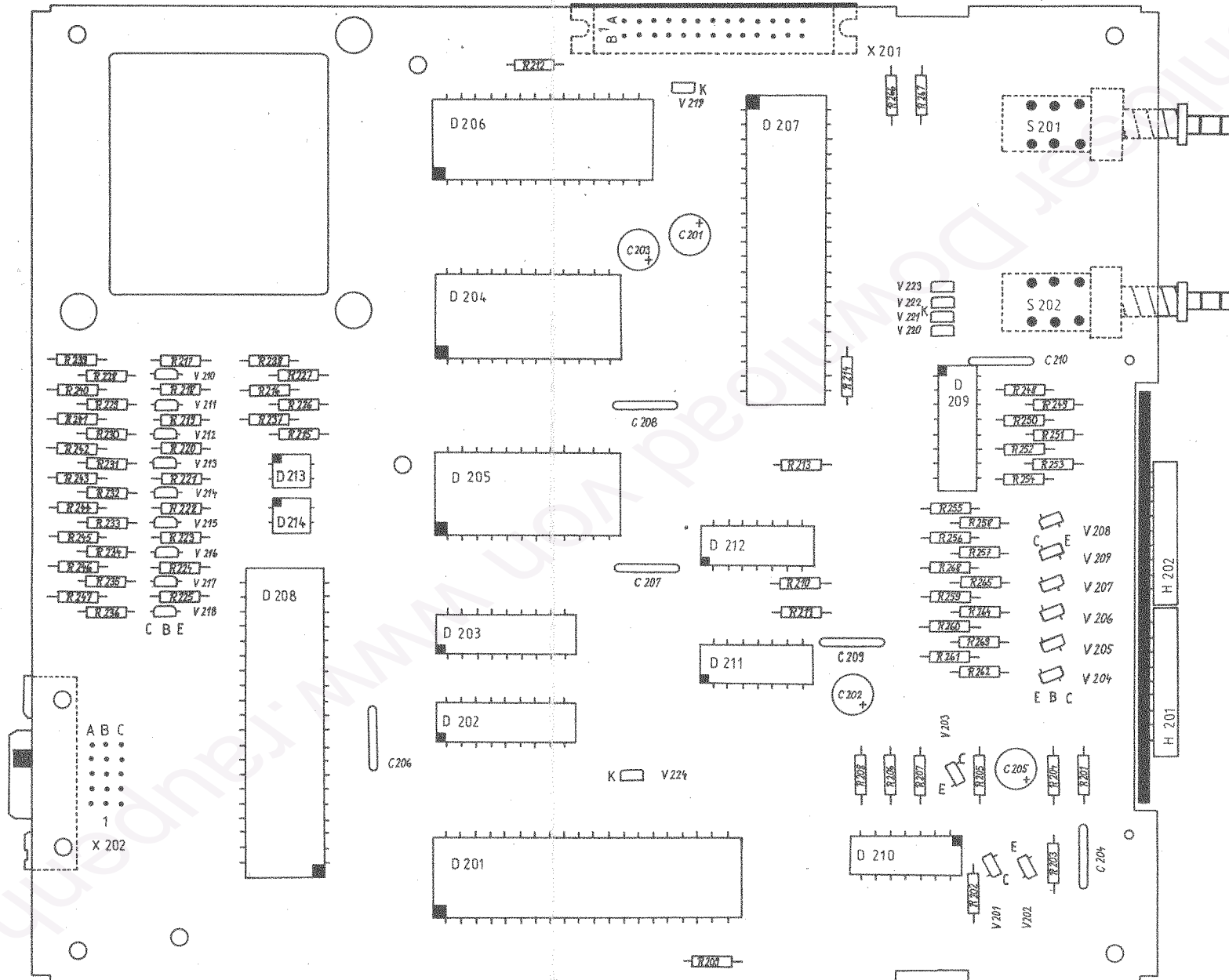

Änderungen im Sinne des technischen Fortschritts vorbehalten!

Benennung
DTM 2000/Digitalleiterplatte, Stand 10/83